

Üzemeltetői kézikönyv

Sorozatszám-tartomány

GS[™]-2669DC
GS[™]-3369DC
GS[™]-4069DC

CE
PK

karbantartási
tudnivalókkal

Eredeti utasítások fordítása
Fourth Edition
First Printing
Part No. 1305740HUGT

Manufacturer:

Terex Global GmbH
Bleicheplatz 2
Schaffhausen, 8200
Switzerland

EU Authorized representative:

Genie Industries B.V.
Boekerman 5
4751 XK OUD GASTEL
The Netherlands

UK Authorized representative:

Genie UK Limited
The Maltings
Wharf Road
Grantham
NG31 6BH
UK

Tartalomjegyzék

Bevezetés	1
Szimbólumok és biztonsági képelek definíciói	5
Általános biztonság	8
Személyes biztonság	11
Munkaterületi biztonság	12
Jelmagyarázat	21
Kezelőszervek	22
Ellenőrzések	26
Üzemeltetési utasítások	38
Szállítási és emelési utasítások	48
Karbantartás	51
Specifikációk	53

Copyright © 2011 Terex Corporation

Negyedik kiadás: Első nyomtatás, február 2023

A Genie a Terex South Dakota, Inc. az USA-ban és más országokban bejegyzett védjegye.

„GS” a Terex South Dakota, Inc. védjegye.



Megfelel a 2006/42/EK számú EK direktívának
Lásd az EK megfeleléségi nyilatkozatot



A gépek kínálatáról szóló (biztonsági) szabályzat, 2008



Bevezetés

Erről a kézikönyvről

A Genie megköszöni, hogy a mi munkagépünket választották használatra. Első számú prioritásunk a felhasználó biztonsága, amelyet a legjobban közös erőfeszítéssel lehet megvalósítani. Ez a könyv üzemeltetési és naponkénti karbantartási kézikönyv a Genie munkagépet használó vagy üzemeltető személy számára.

Jelen kézikönyv a munkagép állandó részének tekintendő, és folyamatosan a munkagépen tartandó. Ha kérdése van, lépjen kapcsolatba a Genie-vel.

Termék azonosítása

A munkagép sorozatszám a sorozatcímken található.

Sorozatszám
alvázra nyomtatva

Sorozatcímke
(fedél alatt található)

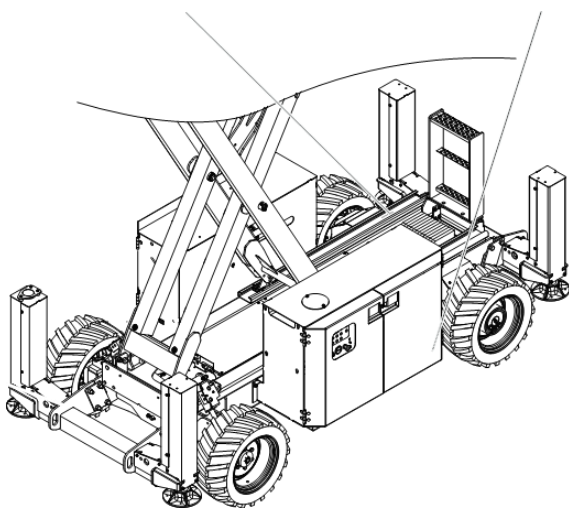

Útmutató rendeltetésszerű használatához és a munkagép megismeréséhez

Ezen munkagép rendeltetésszerű használata személyzet, szerszámokat is beleértve, illetve anyagok felemelése föld feletti munkahelyre. Az üzemeltető felelőssége, hogy a munkagép üzemeltetése előtt elolvassa és megértse ezt az ismertető útmutatót.

- Minden személyt ki kell képezni a mobil emelőkosár (MEWP) üzemeltetésére.
- Az MEWP-t meg kell ismertetni minden olyan személlyel, aki illetékes, illetve kompetens és kiképzett.
- A munkagépet csak arra kiképzett és illetékes személyzet kezelheti.
- Az üzemeltető a felelős azért, hogy elolvassa, megértse és betartsa a gyártónak az Üzemeltetői kézikönyvben található utasításait és biztonsági szabályzatát.
- Az Üzemeltetői kézikönyv a kézikönyvtárolóban található az emelőkosárban.
- Konkrét termékalkalmazásokhoz lásd a **Kapcsolatfelvétel a gyártóval** című részt a következő oldalon.

Bevezetés

Emelőkosár-kezelőszervek jelölései és a kapcsolódó munkagépmozgások:



Emelési funkciót aktiváló gomb



Meghajtási funkciót aktiváló gomb



Kitámasztókar funkciógomb



Emelőkosár fel/le (amikor az emelő funkció van kiválasztva)



Haladás előre/hátra (amikor a meghajtó funkció van kiválasztva)



Kormányzás jobbra/balra (amikor a meghajtó funkció van kiválasztva)

Földi kezelőszervek jelölései és a kapcsolódó munkagépmozgások:



Emelési funkciót aktiváló gomb



Emelőkosár felfelé/lefelé gomb



Sorozatvezérlési funkciók és mozgás:

- Meghajtás és kormányzás.

Zárolási funkciók:

- Megnövelt haladási sebesség.
- Megnövelt haladás nem vízszintes helyzetben.
- Minden emelőkosárbeli és földi kezelőszerv.

Használat korlátozása:

- Ezen munkagép rendeltetészerű használata személyzet, szerszámokat is beleértve, illetve anyagok felemelése föld feletti munkahelyre.
- Az emelőkosarat csak akkor szabad felemelni, ha a munkagép szilárd, vízszintes talajon áll.

Bevezetés

Közlöny forgalmazása és megfelelés

A termékfelhasználó biztonsága kiemelkedő fontosságú a Genie számára. A Genie különböző közlönyöket használ fontos biztonsági és termékinformáció közlésére a kereskedőkkel és a munkagép-tulajdonosokkal.

A közlönyökben található információ specifikus munkagépekhez kapcsolódik, a munkagépmo­dell és a sorozatszám használatával.

A közlönyök forgalmazása a nyilvántartásban szereplő legutolsó tulajdonoson, illetve a hozzá társított kereskedőn alapszik, ezért fontos a munkagép regisztrálása és a kapcsolatfelvételi információknak naprakészen tartása.

A személyzet biztonságának és a munkagép folyamatos megbízható működésének biztosítása érdekében feltétlenül tartsa be a vonatkozó közlönyben javasoltakat.

A gépre vonatkozó közlemények megtekintéséhez látogasson el a www.genielift.com weblapra.

Kapcsolatfelvétel a gyártóval

Időnként szükség lehet a Genie-vel való kapcsolatfelvételre. Amikor ezt teszi, álljon készen a munkagép modellszámának és sorozatszámának megadására, saját nevével és kapcsolatfelvételi információjával együtt. A Genie-vel fel kell venni a kapcsolatot legalább az alábbi esetekben:

Balesetjelentés

Termékalkalmazással és biztonsággal kapcsolatos kérdések

Szabványok és hatósági megfelelési információ

Aktuális tulajdonossal kapcsolatos frissítések, pl. a munkagép-tulajdonos megváltozása esetén, vagy a kapcsolatfelvételi információ változásakor. Lásd alább: Tulajdonjog átruházása.

Munkagép tulajdonjogának átruházása

Ha rászán néhány percet a tulajdonosi információ frissítésére, ezzel biztosítja, hogy megkapja a munkagépére vonatkozó fontos biztonsági, karbantartási és üzemelési információt.

Kérjük, regisztrálja a munkagépet oly módon, hogy felkeresi webhelyünket www.genielift.com címen, vagy pedig díjmentesen felhív minket az 1-800-536-1800 telefonszámon.

Bevezetés



Veszély

Az utasítások és biztonsági előírások betartásának elmulasztása halált vagy súlyos sérülést okozhat.

Csak akkor üzemeltesse, ha:

- Az üzemeltetői kézikönyvben leírt biztonságos gépkezelést megtanulta, és a munkagépet ennek megfelelően üzemelteti.

1 Elkerüli a veszélyes helyzeteket.

Megismeri és megérti a biztonsági előírásokat, mielőtt áttérne a következő témakörre.

- 2 Soha nem mulasztja el az üzemeltetés előtti ellenőrzést.
 - 3 Használat előtt mindig végrehajtja a működési tesztek.
 - 4 Terepszemlét tart a munkahelyen.
 - 5 Csak rendeltetésszerűen használja a munkagépet.
- Elolvassa, megérti, majd betartja a gyártó utasításait és a biztonsági előírásokat, a biztonsági és üzemeltetői kézikönyvben leírtakat, illetve a gépen található matricák utasításait.
 - Elolvassa, megérti, majd betartja a munkaadó biztonsági előírásait és a munkahelyi rendszabályokat.
 - Elolvassa, megérti, majd betartja a vonatkozó hatósági rendelkezéseket.
 - A munkagép biztonságos kezelésére megfelelően ki van képezve.

Biztonsági jelzések karbantartása

Cseréljen ki minden hiányzó vagy sérült biztonsági jelzést. Állandóan tartsa szem előtt az üzemeltető biztonságát. Használjon kímélő mosószert és vizet a biztonsági jelzések tisztítására. Ne használjon oldószeralapú tisztítószereket, mert azok megkárosíthatják a biztonsági jelzés anyagát.

Veszélyminősítés

Az ezen a gépen lévő matricák szimbólumokat, színekódokat és jelzőszavakat használnak az alábbiak azonosítására:



Biztonsági figyelmeztetés szimbólum—a személyi sérülés veszélyére figyelmezteti. A személyi sérülés vagy halál veszélyének elkerülése érdekében a szimbólumot követő utasításokat be kell tartani.



Olyan veszélyhelyzetet jelez, amely, ha el nem kerülik, halálhoz vagy súlyos sérüléshez vezet.



Olyan veszélyhelyzetet jelez, amely, ha el nem kerülik, halálhoz vagy súlyos sérüléshez vezethet.





















Olyan veszélyhelyzetet jelez, amely, ha el nem kerülik, enyhébb vagy közepesen súlyos sérüléshez vezethet.

















Anyagi kár lehetőségére utaló üzenet.





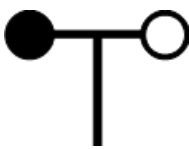



Szimbólumok és biztonsági képjelek definíciói

				
Olvassa el az üzemeltetői kézikönyvet	Olvassa el a szerviz kézikönyvet.	Zúzdásveszély	Zúzdásveszély	Ütközésveszély
				
Borulásveszély	Borulásveszély	Borulásveszély	Borulásveszély	Áramütésveszély
				
Áramütésveszély	Robbanásveszély	Tűzveszély	Égésveszély	Bőrbe behatolás veszélye
				
Használja a biztonsági kart	Tartózkodjon távol a mozgó alkatrészekről	Tartózkodjon távol a kitémasztókaroktól és gumibroncsoktól	Vigye a munkagépet vízszintes felületre	Zárja le az alváztafcákat

Szimbólumok és biztonsági képjelek definíciói

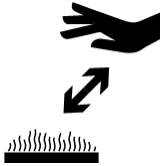
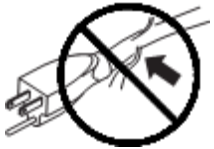
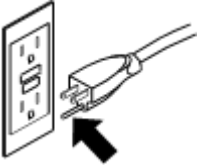
 <p>Engedje le az emelőkosarat.</p>	 <p>Ne állítsa fel ott, ahol nem vízszintezhető a kitémasztókarokkal</p>	 <p>Tartsa be az előírt távolságot</p>	 <p>Felnyitás csak arra kiképzett, illetékes személy által</p>	 <p>Használjon kartonlapot vagy papírt a szivárgások keresésére</p>
 <p>Támassza ki a kerekeket</p>	 <p>Oldja ki a fékeket</p>	 <p>Kikötés</p>	 <p>Rögzítőkötél-kikötési pont</p>	 <p>Tilos a dohányzás</p>
 <p>Abroncsterhelés</p>	 <p>Zúzódásveszély</p>	 <p>Oldalirányú erő</p>	 <p>Szélesebesség</p>	 <p>Kitémasztókar-terhelés</p>

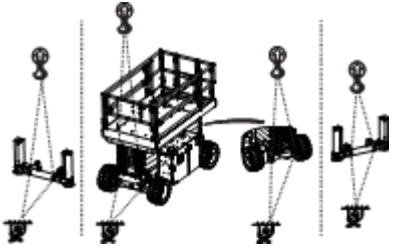
Szimbólumok és biztonsági képjelek definíciói

 <p>Névleges feszültség az emelőkosárhoz</p>	 <p>Névleges nyomás az emelőkosár levegővezetékében</p>	 <p>Maximális kapacitás</p>	 <p>Zuhanásveszély</p>	 <p>Emelőkosár túlterhelve</p>
 <p>Égésveszély, maradjon távol</p>	 <p>Tűzveszély</p>	 <p>Tűzveszély</p>	 <p>Ütközésveszély</p>	 <p>Zúzódásveszély</p>
 <p>Szállítási diagram</p>	 <p>Az akkumulátor ellensúlyként szolgál</p>	 <p>Kisegítő leeresztés</p>		

Általános biztonság

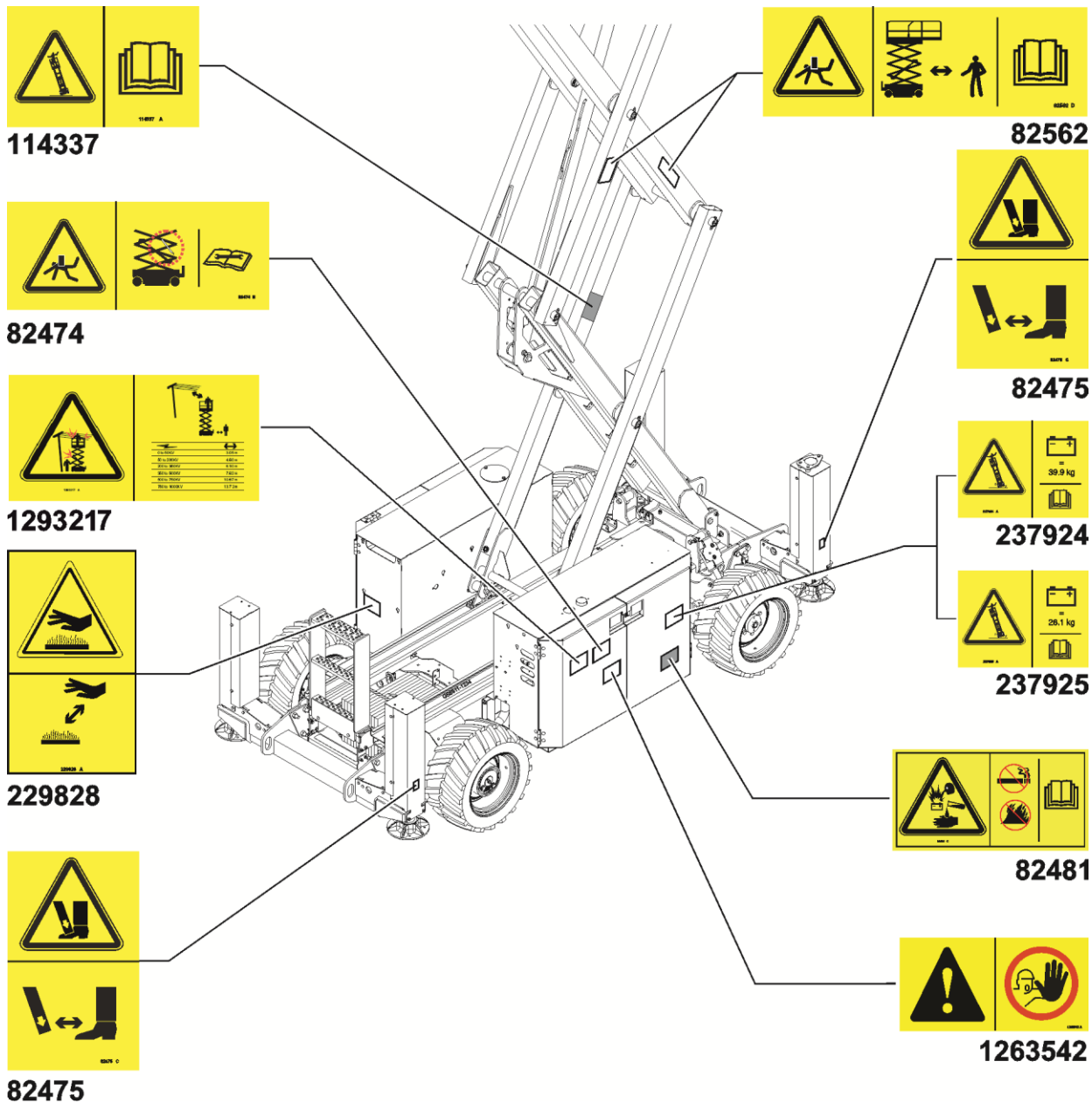

Általános biztonság

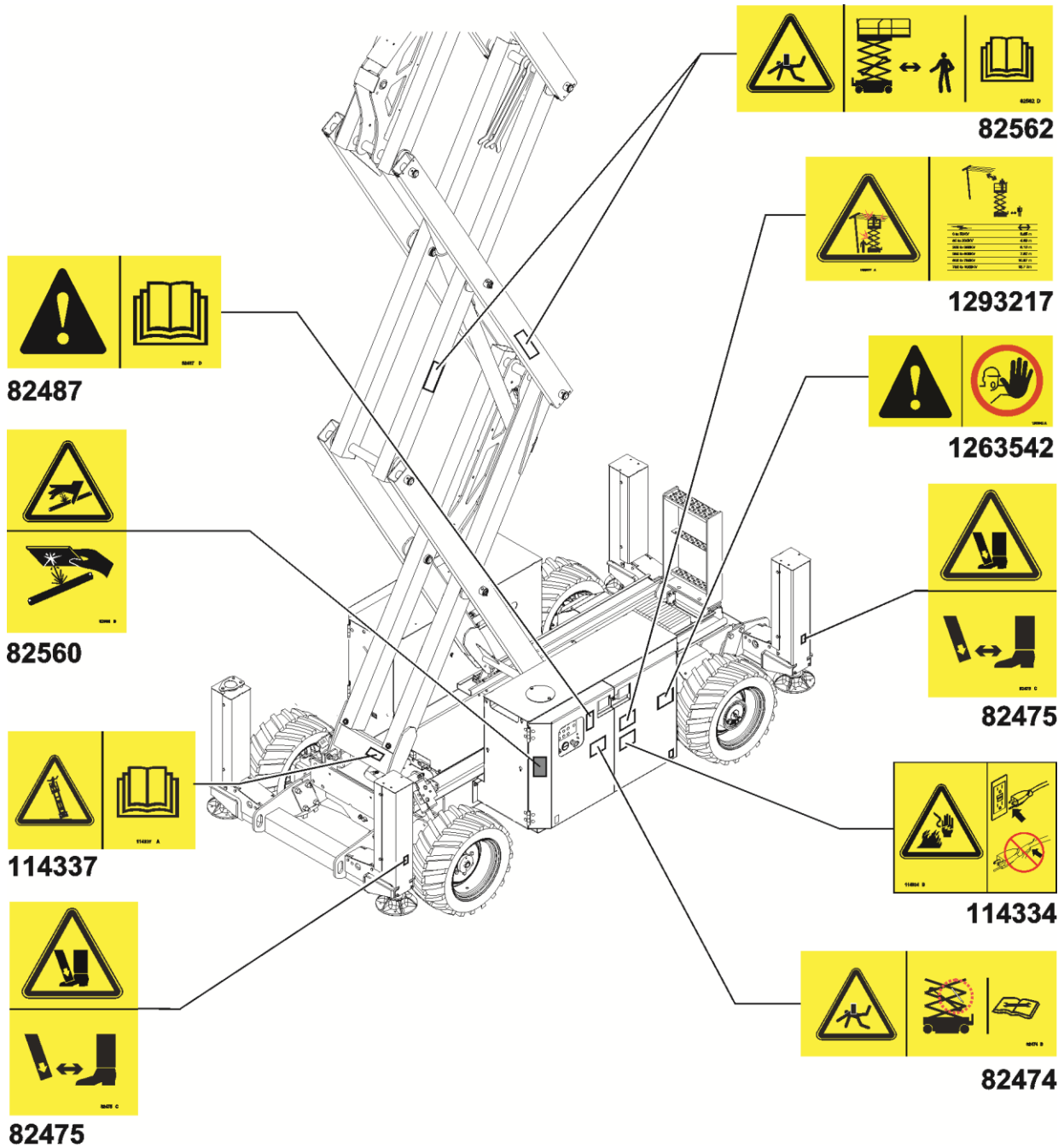

Általános biztonság

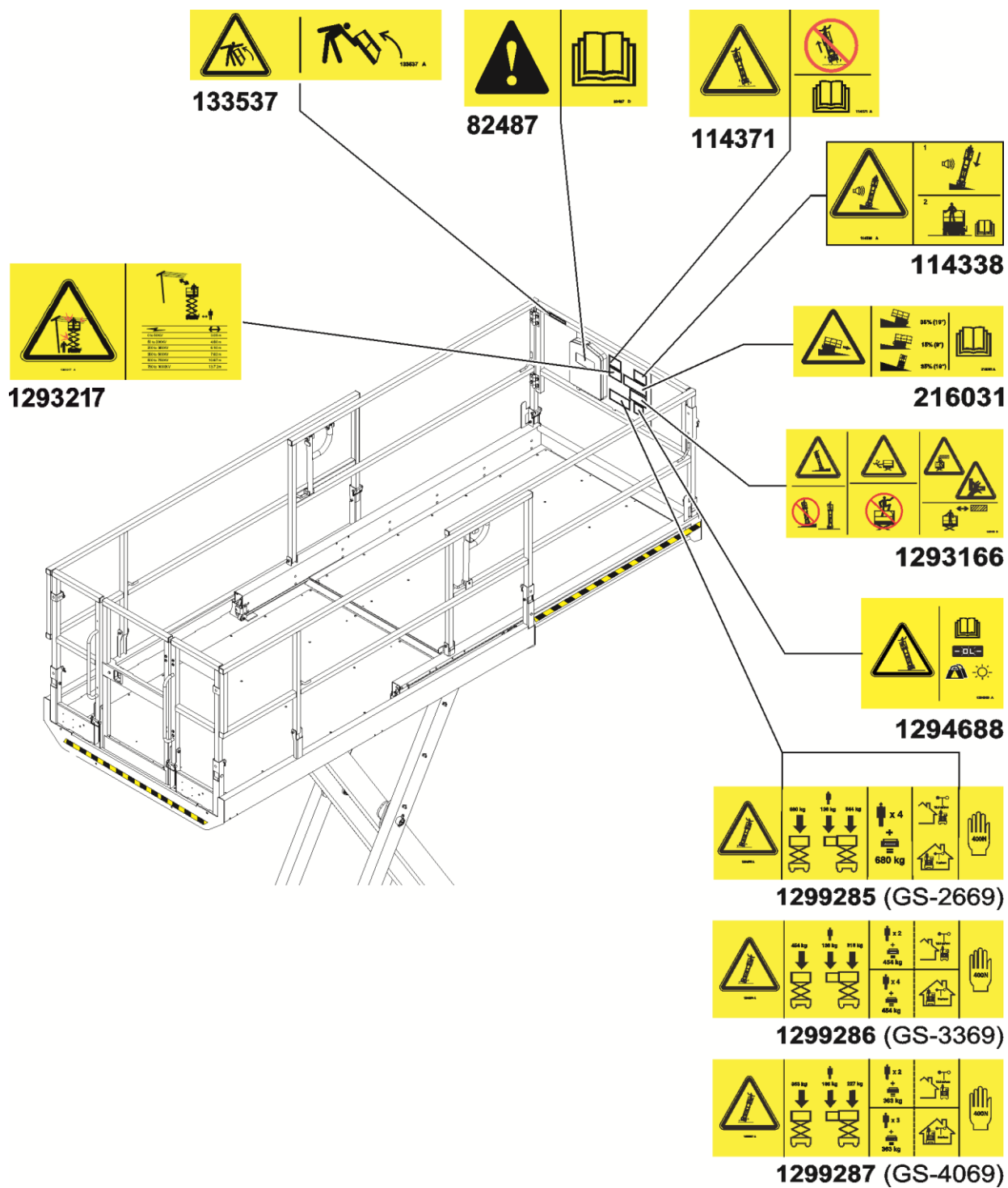

Személyes biztonság

Személyes zuhanásvédelem

A munkagép működtetéséhez nem kötelező személyes zuhanásvédelmi felszerelés (PFPE, Personal Fall Protection Equipment) használata, feltéve, hogy a kezelő az emelőkosár védőkoriátján belül marad. Ha a munkahely vagy a munkáltató megköveteli a PFPE használatát, a következőket kell alkalmazni:

Minden PFPE felszerelés meg kell feleljen a vonatkozó hatósági előírásoknak, és a felszerelést a gyártó előírásai szerint kell ellenőrizni és használni.

Munkaterületi biztonság

⚠ Áramütésveszély

Ez a munkagép elektromosan nem szigetelt, és nem nyújt védelmet az elektromos áram érintése vagy közelsége esetén.



Tartsa be az elektromos vezetékektől való, előírt távolságra vonatkozó összes helyi és országos előírást. Minimálisan az alábbi táblázatban megadott előírt távolságot kell követni.

Hálózati feszültség	Előírt távolság	
0 – 50 kV	10 ft	3,05 m
50 – 200 kV	15 ft	4,60 m
200 – 350 kV	20 ft	6,10 m
350 – 500 kV	25 ft	7,62 m
500 – 750 kV	35 ft	10,67 m
750 – 1000 kV	45 ft	13,72 m

Mindig hagyjon elegendő mozgásteret az emelőkosár számára, vegye figyelembe az elektromos vezeték kilengését, belógását és erős szél vagy széllekökések jelenlétét.



Ne közelítse meg a munkagépet, ha az feszültség alatt lévő nagyfeszültségű vezetékkel érintkezik. Amíg a nagyfeszültségű vezeték áramtalanítása meg nem történt, tilos a munkagép érintése vagy üzemeltetése, mind a földön, mind az emelőkosárban tartózkodó személyzet számára.

Villámláskor és viharos időben ne üzemeltesse a munkagépet.

Hegesztés esetén ne használja a munkagépet földelésre.

⚠ Borulásveszély

A személyek, berendezés és anyagok összsúlya nem haladhatja meg az emelőkosár vagy az emelőkosár-meghosszabbítás maximális kapacitását.

Maximális kapacitás

Modell	Emelőkosár meghosszabbítva			Személyek maximális száma
	Emelőkosár vissza van húzva	Csak emelőkosár	Csak meghosszabbítás	
GS-2669DC	1500 lbs/ 680 kg	1200 lbs/ 544 kg	300 lbs/ 136 kg	4
GS-3369DC	1000 lbs/ 454 kg	700 lbs/ 318 kg	300 lbs/ 136 kg	Bent – 4 Szabadban – 2
GS-4069DC	800 lbs/ 363 kg	500 lbs/ 227 kg	300 lbs/ 136 kg	Bent – 3 Szabadban – 2

Emelőkosár vissza van húzva



Emelőkosár meghosszabbítva



Csak meghosszabbítás

Csak emelőkosár

Munkaterületi biztonság



Az emelőkosarat csak akkor szabad felemelni, ha a munkagép szilárd, vízszintes felületen áll.



Ne használja a dőlésszög-riasztást szintjelzőként. Az alvázon lévő dőlésszögriasztás csak akkor szólal meg, amikor a munkagép meredek lejtőn áll.

Ha a dőlésszög-riasztás megszólal:
Engedje le az emelőkosarat. Vigye a munkagépet szilárd, vízszintes felületre. Ha a dőlésszög-riasztás megszólal felemelt emelőkosár esetén, rendkívül óvatosan eressze le az emelőkosarat.

Ne változtassa meg és ne iktassa ki a véghelyzetkapcsolókat és a szögérzékelőt.

Felemelt emelőkosár esetén a haladási sebesség nem haladhatja meg a 0,3 mph/0,48 km/h értéket.

Ne emelje fel az emelőkosarat, ha a szél sebessége meghaladhatja a 28 mph / 1,25 m/sec sebességet. Ha a szél sebessége meghaladja a 28 mph / 12,5 m/sec-t, amikor az emelőkosár fel van emelve, engedje le, és ne használja tovább a munkagépet.



Erős szélben vagy szellőkések esetén ne használja a munkagépet. Ne növelje meg az emelőkosár hordfelületét vagy a terhelést. A szélnek kitett felület növelése csökkenti a munkagép stabilitását.



Legyen nagyon óvatos és vezessen lassan, ha a behúzott állapotban lévő munkagéppel egyenetlen terepen, törmeléken, instabil vagy csúszós talajon, mélyedések és levágások közelében halad.

Ha egy szomszédos szerkezet miatt az emelőkosár beszorul, fennakad, illetve más módon mozgásképtelenné válik, kiszabadításához ne használja az emelőkosárban lévő vezérlőket. Az emelőkosarat minden személy feltétlenül el kell hagyja, mielőtt annak földi vezérlőkkel való kiszabadítását meg lehetne kísérelni.

Felemelt emelőkosár esetén ne vezesse a munkagépet egyenetlen talajon vagy annak közelében, instabil felületen vagy más veszélyes helyeken.

Munkaterületi biztonság

Tilos a munkagépet daruként használni.

Tilos a munkagépet vagy más tárgyakat az emelőkosár segítségével tolni.

Az emelőkosár ne érintkezzen szomszédos szerkezetekkel.

Tilos az emelőkosarat szomszédos szerkezetekhez erősíteni.

Ne helyezzen el terhelést az emelőkosár hordfelületén kívül.



Tilos az emelőkosár hordfelületén kívül eső tárgytól elrugaszkodni vagy az emelőkosarat ilyen tárgy felé húzni.

Ne változtassa meg és ne hatástalanítsa a biztonságot és stabilitást bármilyen módon befolyásoló alkatrészeket.

A munkagép stabilitásához elengedhetetlenül fontos alkatrészeket ne cserélje le eltérő tömegű és specifikációjú alkatrészekre.

A gyártó előzetes írásbeli engedélye nélkül tilos megváltoztatni vagy módosítani a mobil emelőkosarat. A szerszámok és egyéb anyagok tárolására szolgáló eszközök emelőkosárhoz, padlólemezhez vagy védőkorláthoz erősítése növeli az emelőkosár súlyát, hordfelületét vagy a terhelést.



Tilos rögzített vagy lelógó terhet bárhol a munkagépre helyezni vagy arra erősíteni.

Maximális megengedhető oldalirányú erő

GS-2669DC – 4 személy	90 lbs/400 N
GS-3369DC – 4 személy, beltér	90 lbs/400 N
GS-3369DC – 2 személy, kültér	90 lbs/400 N
GS-4069DC – 3 személy, beltér	90 lbs/400 N
GS-4069DC – 2 személy, kültér	90 lbs/400 N



Tilos létrát vagy állványt használni az emelőkosárban, vagy azokat a munkagép bármely részének támasztani.

Szerszámok és anyagok csak akkor szállíthatók, ha elosztásuk egyenletes, és az emelőkosárban tartózkodó személy(ek) képes(ek) azokat biztonságosan kezelni.

Munkaterületi biztonság

Ne használja a munkagépet mozgó vagy elmozdítható felületen vagy járművön.

Győződjön meg arról, hogy minden gumiabroncs jó állapotban van, a koronás anyák jól meg vannak húzva, és a sasszegek jól be vannak helyezve.

Ne használjon olyan akkumulátorokat, amelyek súlya az eredetienél kisebb. Az akkumulátorok ellensúlyként szolgálnak, és elengedhetetlen fontosságúak a munkagép stabilitása szempontjából. GS-4069 munkagépek esetén minden akkumulátornak 88 lbs/39,9 kg tömegűnek kell lennie. A nagy kapacitású akkumulátoropcióval ellátott GS-2669 és GS-3369 munkagépek esetén minden akkumulátornak 88 lbs/39,9 kg tömegűnek kell lennie. Standard akkumulátoropcióval ellátott GS-2669 és GS-3369 munkagépek esetén minden akkumulátornak 62 lbs/28,1 kg tömegűnek kell lennie.

▲ Zúzódsveszély

Vigyázzon, hogy keze vagy lába ne kerüljön az ollók útjába.

A korlátok lehajtásakor vigyázzon a kezére.



Tilos a munkavégzés az emelőkosár alatt vagy az ollók szárai között, ha a biztonsági kar nincs a helyén.

Hallgasson a józan észre és tervezzen előre, ha a hajtóműrendszert a vezérlővel talajszintről üzemelteti. A kezelő, a munkagép és a rögzített tárgyak között mindig tartson biztonságos távolságot.

▲ A lejtőn való használat veszélyei

A munkagépet ne vezesse a gépre megengedett névleges értéket (felfelé, lefelé vagy oldalirányban) meghaladó meredekségű (hajlásszögű) lejtőn. A megengedett hajlásszögek kizárólag a gép behúzott állapotára vonatkoznak.

Maximálisan megengedett névleges hajlásszög, behúzott állapotban

	Meghosszabbító plató emelkedőn	35% (19°)
	Meghosszabbító plató lejtőn	15% (9°)
	Oldaldőlésű lejtő	35% (19°)

Megjegyzés: A névleges hajlásszög a talaj megfelelő állapota, egy emelőkosárban tartózkodó személy és elégséges tapadás esetén érvényes. Az emelőkosár nagyobb súlya csökkentheti a névleges hajlásszöveget. Lásd a Haladás lejtőn c. szakaszt az Üzemeltetési utasítások c. részben.

Munkaterületi biztonság

▲ Zuhanásveszély

A védőkorlátrendszer biztosítja a zuhanás elleni védelmet. Ha munkahelyi vagy munkáltatói szabályok megkívánják, hogy az emelőkosárban tartózkodók személyes zuhanásvédő felszerelést (personal fall protection equipment, PFPE) viseljenek, a PFPE-felszerelés és használata összhangban kell legyen a PFPE gyártójának utasításaival és az érvényes kormányzati rendelkezésekkel. Használja a jóváhagyott, rendelkezésre álló rögzítőkötél-kikötési pontot.



Tilos az emelőkosár korlátjára felmászni, illetve arra felülni vagy felállni. Mindig az emelőkosár padlóján álljon, biztonságos helyzetben.



Tilos a felemelt emelőkosárból lemászni.

Tartsa az emelőkosár padlóját tisztán, hulladékmentesen.

Csak akkor lépjen be az emelőkosárba, illetve szálljon ki onnan, ha a munkagép behúzott állapotban van.

Üzemeltetés előtt kapcsolja be az emelőkosár-bejáraton a láncot, vagy pedig csukja be az emelőkosár ajtaját.

Csak akkor üzemeltesse a munkagépet, ha a védőkorlátok megfelelően fel vannak szerelve, és a bejárat üzemeléshez biztosítva van.

A gép tervezésénél figyelembe vették a magasságban való kilépés konkrét termékalkalmazásával kapcsolatos veszélyeket, további információkért forduljon a Genie-hez (lásd a Kapcsolatfelvétel a gyártóval című részt).

Munkaterületi biztonság

▲ Ütközésveszély



A munkagép vezetése vagy üzemeltetése közben figyeljen a korlátozott látótávolságra és a holtterben lévő tárgyakra.

A munkagép mozgásakor figyeljen a meghosszabbított emelőkosár helyzetére.

A féket csak akkor szabad kiengedni, ha a munkagép vízszintes talajon áll vagy rögzítve van.

A gépkezelőknek be kell tartaniuk a személyes védőfelszerelésre vonatkozó munkáltatói, munkahelyi és kormányzati előírásokat.



Nézze meg, nincsenek-e a munkaterület felett akadályok vagy egyéb veszélyforrások.



Az emelőkosár korlátjába való kapaszkodáskor ne hagyja figyelmen kívül a zúzódásveszélyt.

A vezetési és a kormányzási funkciók használatakor nézze meg és használja az emelőkosár-kezelőpanelen és az emelőkosár matricalapján lévő színekkel jelölt nyilakat.



Csak akkor eressze le az emelőkosarat, ha ellenőrizte, hogy sem személy, sem más akadály nincs alatta.



A munkagép haladási sebességét a talaj minősége, a forgalmi dugók, a lejtő szöge, a személyzet elhelyezkedése és a többi ütközésveszélyt jelentő tényezőnek megfelelően kell korlátozni.

Ne használja a munkagépet, ha az bármilyen daru útját vagy mozgó felfüggesztett gépezet útját keresztezi, kivéve, ha a daru vezérlőberendezése zárolva van, és/vagy ha megfelelő óvintézkedéseket fogantatosítottak a potenciális ütközés elkerülésére.

Tilos a munkagép működtetése közben mutatványokat végrehajtani vagy durva tréfákat űzni.

Munkaterületi biztonság

▲ Testi sérülés veszélye

Tilos a munkagépet üzemeltetni, ha hidraulikaolaj vagy levegő szivárgása észlelhető. A kiáramló levegő vagy hidraulikaolaj felsértheti és/vagy megégetheti a bőrt.

A munkagép bármely védőfedél alatti alkatrészével való nem megfelelő érintkezés súlyos sérüléseket okozhat. A rekeszeket csak megfelelően képzett karbantartó személyzet nyissa fel. A kezelő számára a felnyitás csak üzemeltetés előtti ellenőrzéskor javasolt. Üzemelés alatt minden rekeszt zárva kell tartani és a fedelet rögzíteni kell.

▲ Robbanás- és tűzveszély

Ne üzemeltesse a munkagépet és ne töltsen az akkumulátort veszélyes helyen, vagy olyan helyen, ahol potenciálisan lehetséges gyúlékony vagy robbanékony gázok és részecskék jelenléte.

▲ Sérült munkagéphez kapcsolódó veszély

Ne használjon sérült vagy hibásan működő munkagépet.

Minden műszakot megelőzően alapos használat előtti ellenőrzést kell végezni és minden funkció működését meg kell vizsgálni. A sérült vagy hibásan működő munkagépet azonnal meg kell jelölni és további használatát fel kell függeszteni.

Győződjön meg arról, hogy az ezen kézikönyvben és a megfelelő Genie szervizkézikönyvben előírt összes karbantartási művelet elvégzése megtörtént.

Győződjön meg arról, hogy minden matrica a helyén van és jól olvasható.

Győződjön meg arról, a kezelői kézikönyv teljes, jól olvasható, és a gépen elhelyezett tartóban található.

▲ Alkatrészsérülés-veszély

Az akkumulátorok töltéséhez ne használjon 48 V feletti feszültségű töltőt.

Hegesztés esetén ne használja a munkagépet földelésre.

Munkaterületi biztonság

▲ Akkumulátorbiztonság

Égésveszély



Az akkumulátorok savat tartalmaznak. Az akkumulátorral való munkavégzés során mindig viseljen megfelelő védőöltözetet és védőszemüveget.

Vigyázzon, hogy az akkumulátorsav ne ömöljön ki, és kerülje a vele való érintkezést. A kifolyt akkumulátorsavat szódbikarbóna és víz keverékével semlegesítse.

Az akkumulátorokat vagy a töltőt töltés alatt ne tegye ki víz vagy eső hatásának.

Robbanásveszély



Az akkumulátorokat tartsa szikráktól, nyílt lángtól és meggyújtott dohányáruktól távol. Az akkumulátorok robbanékony gázt bocsátanak ki.

Az akkumulátortálca a teljes feltöltési ciklus alatt mindvégig nyitva kell legyen.

Ne érintse meg az akkumulátor csatlakozóit vagy a kábelsarukat olyan szerszámokkal, amelyek szikrákat okozhatnak.



Alkatrészsérülés-veszély

Az akkumulátorok töltéséhez ne használjon 48 V feletti feszültségű töltőt.

Áramütésveszély/Égésveszély



Csak földelt, háromeres váltóáramú áramkörre csatlakoztassa az akkumulátortöltőt.

Naponta ellenőrizze, hogy nem sérültek-e a vezetékek, kábelek és huzalok. Használat előtt cserélje ki a sérült tételeket.

Kerülje az akkumulátor csatlakozóival való érintkezést áramütés elkerülése végett. Ne viseljen gyűrűt, órát vagy egyéb ékszert.

Borulásveszély

Ne használjon olyan akkumulátorokat, amelyek súlya az eredetiénél kisebb. Az akkumulátorok ellensúlyként szolgálnak, és elengedhetetlen fontosságúak a munkagép stabilitása szempontjából. GS-4069 munkagépek esetén minden akkumulátornak 88 lbs/39,9 kg tömegűnek kell lennie. A nagy kapacitású akkumulátoropcióval ellátott GS-2669 és GS-3369 munkagépek esetén minden akkumulátornak 88 lbs/39,9 kg tömegűnek kell lennie. Standard akkumulátoropcióval ellátott GS-2669 és GS-3369 munkagépek esetén minden akkumulátornak 62 lbs/28,1 kg tömegűnek kell lennie.

Emelési veszély

Az akkumulátorok emelését elegendő számú személy végezze, megfelelő emelési technika alkalmazása mellett.

Munkaterületi biztonság

Minden használat után zárolás

- 1 Válasszon biztonságos parkolóhelyet — szilárd, vízszintes, akadálytól és forgalomtól mentes felületen.
- 2 Engedje le az emelőkosarat.
- 3 Fordítsa a kulcsos átkapcsolót Ki helyzetbe, majd vegye ki a kulcsot az illetéktelen használat megakadályozása céljából.
- 4 Töltse fel az akkumulátorokat.

Jelmagyarázat

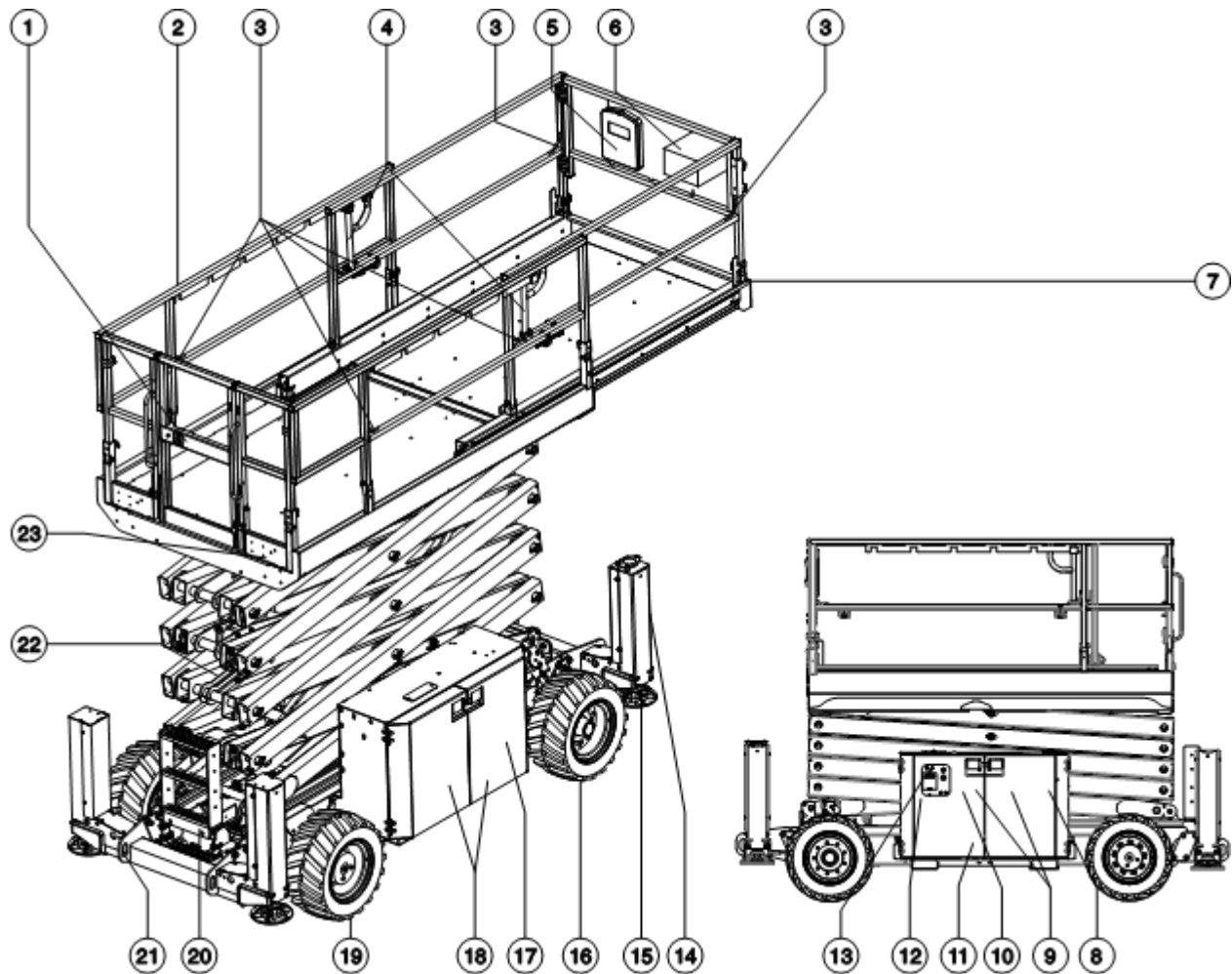

- | | |
|---|------------------------------|
| 1 Emelőkosár bejárati ajtó | 16 Kormányzott abroncs |
| 2 Emelőkosár-védőkorlátok | 17 Inverter (opcionális) |
| 3 Rögzítőkötél-kikötési pont | 18 Akkumulátorrekesz-fedelek |
| 4 Emelőkosár-meghosszabbítás zárolókar | 19 Nem kormányzott abroncs |
| 5 Manuális tárolótartály | 20 Bejárati létra |
| 6 Emelőkosárbeli kezelőszervek | 21 Szállítási lekötés |
| 7 Emelőkosár-meghosszabbítás | 22 Biztonsági kar |
| 8 Akkumulátortöltő (a fedél mögött a földi kezelőszervek oldalán) | 23 GFCI-kimenet |
| 9 Földi kezelőszervekkel azonos oldalon lévő fedél | |
| 10 Hidraulikatartály (fedél mögött) | |
| 11 Dőlésszög-riasztás (fedél mögött) | |
| 12 Hidraulikaolaj-szintjelző (fedél alatt) | |
| 13 Földi kezelőszervek LCD-kijelzőképernyővel | |
| 14 Kitámasztókar-foglalat (ha vannak kitámasztókarok) | |
| 15 Kitámasztókar-talpat (ha vannak kitámasztókarok) | |

Kezelőszervek

A földi kezelőállomás használandó az emelőkosár felemelésére a funkciótesztekhez és tárolási célokra. A földi kezelőállomás használható vész helyzetben az emelőkosárban levő cselekvésképtelen személy kimentésére.

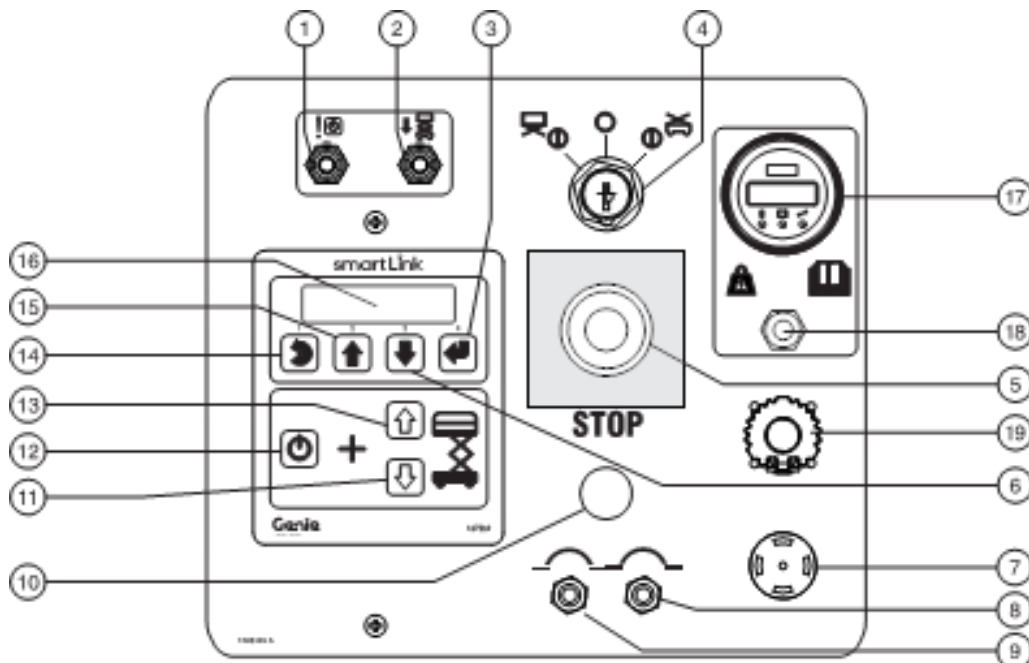

Földi kezelőpult

- | | |
|---|---|
| <p>1 Funkciót aktiváló billenőkapcsoló kisegítő leeresztéshez</p> <p>2 Kisegítő leeresztés billenőkapcsolója</p> <p>3 Menü belépés gomb</p> <p>4 Kulcsos átkapcsoló az emelőkosár/ki/földi vezérlés beállításához</p> <p>Fordítsa a kulcsos átkapcsolót emelőkosár helyzetbe, és az emelőkosár-kezelőszervek működni fognak. Fordítsa a kulcsos átkapcsolót Ki helyzetbe, és a munkagép ki lesz kapcsolva. Fordítsa a kulcsos átkapcsolót föld helyzetbe, és a földi kezelőszervek működni fognak.</p> <p>5 Piros Vészleállás gomb</p> <p>Nyomja be a piros Vészleállás gombot kikapcsolt helyzetbe az összes funkció leállításához. Húzza ki a piros Vészleállás gombot bekapcsolt helyzetbe a munkagép üzemeltetéséhez.</p> <p>6 Menü le gomb</p> <p>7 Riasztás</p> | <p>8 7 A áramkör-megszakító a vezérlőáramkörhöz</p> <p>9 15 A áramkör-megszakító a vezérlőáramkörhöz</p> <p>10 Nincs használatban</p> <p>11 Emelőkosár leeresztése gomb</p> <p>12 Emelési funkciót aktiváló gomb</p> <p>Nyomja le és tartsa lenyomva ezt a gombot az emelési funkció aktiválásához.</p> <p>13 Emelőkosár emelése gomb</p> <p>14 Menü kilépés gomb</p> <p>15 Menü fel gomb</p> <p>16 LCD diagnosztikai kijelző</p> <p>17 Terhelésérzékelő LED-kijelzője (a részleteket lásd a szervizkézikönyvben)</p> <p>18 Terhelésérzékelés-kalibráló kapcsoló (a részleteket lásd a szervizkézikönyvben)</p> <p>19 Tech Pro Link konnektor</p> |
|---|---|

Kezelőszervek

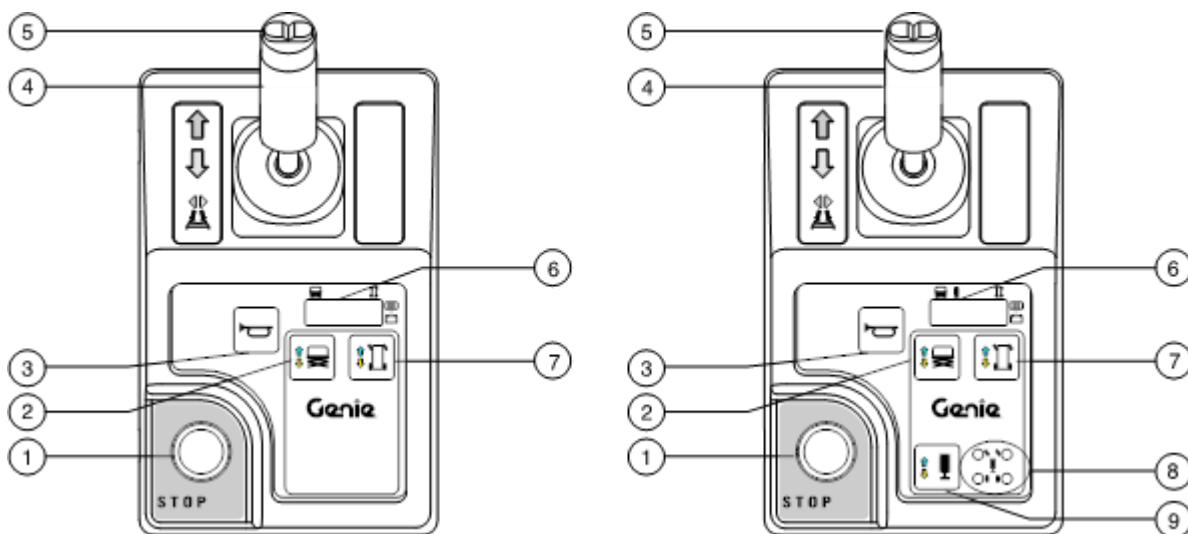

Emelőkosár kezelőpultja

Kezelőszervek

1 Piros Vészleállás gomb

Nyomja be a piros Vészleállás gombot kikapcsolt helyzetbe az összes funkció leállításához. Húzza ki a piros Vészleállás gombot bekapcsolt helyzetbe a munkagép üzemeltetéséhez.

2 Emelési funkciógombok

Nyomja meg ezt a gombot az emelési funkció aktiválásához.



3 Kürt gomb

Nyomja le a kürt gombot, és a kürt meg fog szólalni. Engedje fel a kürt gombot, és a kürt el fog hallgatni.



4 Arányos vezérlőkar és funkcióaktiváló kapcsoló a meghajtás-, kormányzás-, emelés- és kitámasztókar-funkciókhoz

Emelési funkció: Nyomja le és tartsa lenyomva a funkcióaktiválás kapcsolót az emelőkosár kezelőpaneljén, az emelési funkció aktiválása céljából. Mozdassa a vezérlőkart a kék nyíl által jelzett irányba, és az emelőkosár fel fog emelkedni. Mozdassa a vezérlőkart a sárga nyíl által jelzett irányba, és az emelőkosár le fog ereszkedni. A leeresztési riasztásnak meg kell szólalnia az emelőkosár leeresztésekor.

Meghajtási funkciók: Nyomja le és tartsa lenyomva a funkcióaktiválás kapcsolót az emelőkosár vezérlőkarján, a meghajtási funkció aktiválása céljából. Mozdassa a vezérlőkart a kezelőpanelen kék nyíllal jelzett irányba, és a munkagép a kék nyíllal jelzett irányba fog elmozdulni. Mozdassa a vezérlőkart a kezelőpanelen sárga nyíllal jelzett irányba, és a munkagép a sárga nyíllal jelzett irányba fog elmozdulni.

Kitámasztókar-funkció: Nyomja le és tartsa lenyomva a funkcióaktiválás kapcsolót az emelőkosár-vezérlőkaron, a kitámasztókar-funkció aktiválása céljából. Mozdassa a vezérlőkart a kék nyíllal jelzett irányba és a kitámasztókarok vissza fognak húzódní. Mozdassa a vezérlőkart a sárga nyíllal jelzett irányba és a kitámasztókarok leereszkednek.

Kezelőszervek

5 Billenőkapcsoló kormányzási funkcióhoz

Nyomja le a billenőkapcsoló bal oldalát, és a munkagép az emelőkosárbeli kezelőpanelen lévő kék háromszög által jelzett irányba fog fordulni.



Nyomja le a billenőkapcsoló jobb oldalát, és a munkagép az emelőkosár kezelőpultján lévő sárga háromszög által jelzett irányba fog fordulni.



6 LED diagnosztikai kijelző, akkumulátor-töltésszintjelző és emelési/meghajtási üzemmódkijelző

7 Meghajtási funkciógombok

Nyomja meg ezt a gombot a meghajtási funkció aktiválásához.



8 Kitámasztókar-jelzőfények

Kitámasztókar-leengedés alatt a jelzőfények zölden villognak. Amikor minden kitámasztókar érintkezik a talajjal, a jelzőfények folyamatos zöldre váltanak.

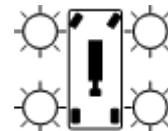

Minden alkalommal, amikor a leengedési eljárás megszakad, a jelzőfények zölden villognak, jelezve, hogy a kitámasztókarok nem érintkeznek a talajjal, vagy a kitámasztókarok nincsenek teljesen leeresztve.

Kitámasztókar-visszahúzás alatt a jelzőfények folyamatos zöldre váltanak. Amikor minden kitámasztókar teljesen visszahúzódt, a jelzőfények kialszanak. A jelzőfények folyamatos pirosra váltanak, jelezve, hogy a megfelelő kitámasztókar a löket végén van.

9 Kitámasztókar funkciógomb

Nyomja le ezt a gombot a kitámasztókar-funkció aktiválásához.

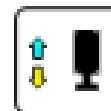

Ellenőrzések



Csak akkor üzemeltesse, ha:

- Az üzemeltetői kézikönyvben leírt biztonságos gépkezelést megtanulta, és a munkagépet ennek megfelelően üzemelteti.

- 1 Elkerüli a veszélyes helyzeteket.
- 2 **Soha nem mulasztja el az üzemeltetés előtti ellenőrzést.**

Megismeri és megérti a biztonsági előírásokat, mielőtt áttérne a következő témakörre.

- 3 Használat előtt mindig végrehajtja a működési tesztet.
- 4 Terepszemlét tart a munkahelyen.
- 5 Csak rendeltetésszerűen használja a munkagépet.

Üzemeltetés előtti ellenőrzés, alapvető ismeretek

A használat előtti vizsgálat és rutinkarbantartás elvégzése az üzemeltető felelőssége.

Az üzemeltetés előtti vizsgálat az üzemeltető által minden műszak előtt végrehajtott vizuális ellenőrzés. A vizsgálat célja az, hogy az üzemeltető még a funkcionális tesztek végrehajtása előtt észrevegye, ha a géppel nyilvánvaló probléma van.

A használat előtti vizsgálat célja annak eldöntése is, hogy kell-e rutin jellegű karbantartási műveleteket végezni. A kezelő csak az ebben a kézikönyvben szereplő rutin karbantartási műveleteket végezheti el.

Nézze meg a következő oldalon lévő listát és ellenőrizzen minden tételt.

Ha sérülés vagy a gyári leszállított állapothoz képest nem megengedett változtatás látható, a munkagépet meg kell jelölni, és további használata tilos.

A gép javítását csak szakképzett szerviztechnikus végezheti, a gyártó specifikációi szerint. A javítások elvégzése után az üzemeltetőnek újra végre kell hajtania a használat előtti ellenőrzést, mielőtt megkezdene a funkciók működésének ellenőrzését.

Az tervszerű karbantartási vizsgálatokat csak szakképzett szerviztechnikus végezheti el, a gyártó előírásai szerint.

Ellenőrzések

Üzemeltetés előtti ellenőrzés

- Győződjön meg arról, hogy a kezelői kézikönyv teljes, jól olvasható és az emelőkosárban elhelyezett tartóban található.
- Győződjön meg arról, hogy minden matrica a helyén van és jól olvasható. Lásd az Ellenőrzések c. részt.
- Ellenőrizze, nem szivárog-e a hidraulikaolaj és megfelelő-e az olajsint. Ha szükséges, adjon hozzá olajat. Lásd a Karbantartás c. részt.
- Ellenőrizze, nem szivárog-e az akkumulátorfolyadék, és a szintje megfelelő-e. Ha szükséges, adjon hozzá desztillált vizet. Lásd a Karbantartás c. részt.

Ellenőrizze az alábbi alkatrészeket vagy térségeket, hogy nincs-e sérülés, nem megfelelően felszerelt vagy hiányzó alkatrész, illetve engedély nélküli módosítás:

- Elektromos alkatrészek, huzalozás és elektromos kábelek
- Hidraulikus csővezetékek, csatlakozások, hengerek és csőelágazások
- Meghajtómotorok
- Kopásvédő pofák
- Abroncsok és kerekek
- Kitámasztókar-véghelyzetkapcsolók, szögérzékelők, riasztások és kürt
- Vészjelző és jelzőfény (ha van)
- Anyák, csavarok és más rögzítők
- Fékkioldó alkatrészek
- Biztonsági kar
- Emelőkosár-meghosszabbítás

- Ollópecek és tartó rögzítők
- Rögzítőkötél-kikötési pont
- Emelőkosár-kezelő botkormány
- Kitámasztókar-foglalat és talpazatok (ha rendelkezésre áll)
- Akkumulátoregység és csatlakozások
- Testkötés
- Emelőkosár bejárati ajtó
- Inverter (ha fel van szerelve)
- Kitámasztókar-foglalat és talpazatok (ha rendelkezésre áll)

Ellenőrizze a teljes munkagépen az alábbiakat:

- Nincsenek-e repedések a hegesztésekben és a strukturális alkatrészekben
- Nincsenek-e horpadások vagy sérülések a munkagépen
- Nincs-e nagy mértékű rozsdásodás, korrózió vagy oxidáció
- Ellenőrizze, hogy minden strukturális és más kritikus fontosságú alkatrész jelen van, illetve minden társított rögzítő és pecek a helyén van és megfelelően meg van szorítva.
- Győződjön meg arról, hogy az oldalsó korlátok fel vannak szerelve és a csavarok rögzítve vannak.

Megjegyzés: Ha az emelőkosarat fel kell emelni a munkagép vizsgálata céljából, győződjön meg arról, hogy a biztonsági kar a helyén van. Lásd az Üzemeltetési utasítások c. részt.

Ellenőrzések



Csak akkor üzemeltesse, ha:

- Az üzemeltetői kézikönyvben leírt biztonságos gépkezelést megtanulta, és a munkagépet ennek megfelelően üzemelteti.
 - 1 Elkerüli a veszélyes helyzeteket.
 - 2 Soha nem mulasztja el az üzemeltetés előtti ellenőrzést.
 - 3 Használat előtt mindig végrehajtja a működési teszteket.**
- Megismeri és megérti a működési teszteket, mielőtt áttérne a következő témakörre.**
 - 4 Terepszemlét tart a munkahelyen.
 - 5 Csak rendeltetésszerűen használja a munkagépet.

Működési teszt, alapvető ismeretek

A működési tesztek célja minden hibás működés felfedezése a munkagép használatát megelőzően. Az üzemeltetőnek lépésről-lépésre követnie kell az utasításokat a munkagép minden funkciójának ellenőrzése céljából.

Tilos hibásan működő gépet használni. Ha hibás működés észlelhető, a munkagépet meg kell jelölni és további használata tilos. A gép javítását csak szakképzett szerviztechnikus végezheti, a gyártó specifikációi szerint.

A javítások elvégzése után és a munkagép újbóli üzemeltetése előtt az üzemeltetőnek újra végre kell hajtania a használat előtti ellenőrzést és minden funkció működését ellenőriznie kell.

Ellenőrzések

A földi kezelőszerveknél

- 1 A teszt céljára válasszon ki egy olyan területet, ahol a talaj szilárd, vízszintes és akadályoktól mentes.
 - 2 Győződjön meg arról, hogy az akkumulátorok csatlakoztatva vannak.
 - 3 Húzza ki mind a földi, mind az emelőkosárbeli piros Vészleállítás gombot bekapcsolt helyzetbe.
 - 4 Fordítsa a kulcsos átkapcsolót földi kezelésre.
 - 5 Olvassa le a diagnosztikai LED-kijelzőt az emelőkosár-kezelőszerveken.
- ⊙ **Eredmény:** A LED-nek az alábbi ábrára kell hasonlítania.



- 6 Olvassa le a diagnosztikai LCD-kijelzőt a földi kezelőszerveken.
- ⊙ **Eredmény:** Az LCD meg kell jelenítse a modellt és az óramérőt.

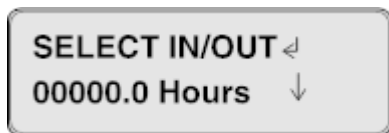

Ellenőrizze a vészleállást

- 7 Nyomja be a földi piros Vészleállítás gombot kikapcsolt helyzetbe.
- ⊙ **Eredmény:** Egyetlen funkció sem üzemelhet.
- 8 Húzza ki a piros Vészleállítás gombot bekapcsolt helyzetbe.

Ellenőrizze az emelés/leeresztés funkciókat

A hallható figyelmeztetések ezen a munkagépen és a szokásos kürt egyaránt ugyanarról a központi riasztóberendezéstől származnak. A kürtszó állandó hang. A leeresztési riasztás percenként 60 hangjelzés. Megszólal a riasztás percenként 180 hangjelzéssel, amikor a munkagép nem vízszintes.

- 9 Ne nyomja be az emelési funkciót aktiváló gombot.
 - 10 Nyomja le az emelőkosár emelése gombot és az emelőkosár leeresztése gombot.
- ⊙ **Eredmény:** Az emelési funkciónak nem szabad működnie.
- 11 Ne nyomja le az emelőkosár emelése gombot vagy az emelőkosár leeresztése gombot.
 - 12 Nyomja le az emelési funkciót aktiváló gombot.
- ⊙ **Eredmény:** Az emelési funkciónak nem szabad működnie.
- 13 Nyomja le és tartsa lenyomva az emelést aktiváló gombot, és nyomja le az emelőkosár felfelé gombot.
- ⊙ **Eredmény:** Az emelőkosárnak fel kell emelkednie.
- 14 Nyomja le és tartsa lenyomva az emelést aktiváló gombot, és nyomja le az emelőkosár lefelé gombot.
- ⊙ **Eredmény:** Az emelőkosárnak le kell ereszkednie. A leeresztési riasztásnak meg kell szólalnia az emelőkosár leeresztésekor.

Ellenőrzések

Ellenőrizze a kisegítő tápegységet

- 15 Aktiválja az emelési funkciót az emelést aktiváló gomb és az emelőkosár felfelé gomb lenyomásával, és emelje meg az emelőkosarat körülbelül 2 ft/60 cm magasra.
- 16 Nyomja be a földi piros Vészleállás gombot kikapcsolt helyzetbe.
- 17 Húzza ki a piros Vészleállás gombot bekapcsolt helyzetbe.
- 18 Mozdítsa el és tartsa úgy a kisegítő leeresztő funkciót aktiváló billenőkapcsolót.
- 19 Mozdítsa el és tartsa úgy a kisegítő leeresztés billenőkapcsolóját.
- ⊙ **Eredmény:** Az emelőkosárnak le kell ereszkednie. A leeresztési riasztás nem szólal meg.
- 20 Fordítsa a kulcsos átkapcsolót emelőkosárbeli vezérlésre.

Az emelőkosárban lévő kezelőszerveknél

Ellenőrizze a vészleállást

- 21 Nyomja be az emelőkosár piros Vészleállás gombját kikapcsolt helyzetbe.
- ⊙ **Eredmény:** Egyetlen funkció sem üzemelhet.

Ellenőrizze a kürtöt

- 22 Húzza ki a piros Vészleállás gombot bekapcsolt helyzetbe.
- 23 Nyomja le a kürt gombot.
- ⊙ **Eredmény:** A kürtnek meg kell szólalnia.

Ellenőrizze a funkcióaktiváló kapcsolót és az emelés/leeresztés funkciókat

- 24 Ne tartsa lenyomva a funkcióaktiválás kapcsolót a vezérlőkaron.
- 25 Lassan mozgassa a vezérlőkart a kék nyíl által jelzett irányba, majd mozgassa a sárga nyíl által jelzett irányba.
- ⊙ **Eredmény:** Egyetlen funkció sem üzemelhet.
- 26 Nyomja le az emelés funkciógombot.
- 27 Várjon hét másodpercet, hogy az emelési funkció időtűllépésbe lépjen.
- 28 Lassan mozgassa a vezérlőkart a kék nyíl által jelzett irányba, majd mozgassa a sárga nyíl által jelzett irányba.
- ⊙ **Eredmény:** Az emelési funkciónak nem szabad működnie.
- 29 Nyomja le az emelés funkciógombot.
- 30 Nyomja le és tartsa lenyomva a funkcióaktiválás kapcsolót a vezérlőkaron. Lassan mozgassa a vezérlőkart a kék nyíl által jelzett irányba.
- ⊙ **Eredmény:** Az emelőkosárnak fel kell emelkednie.
- 31 Engedje el a vezérlőkart.
- ⊙ **Eredmény:** Az emelőkosár emelkedésének le kell állnia.
- 32 Nyomja le és tartsa lenyomva a funkcióaktiválás kapcsolót a vezérlőkaron. Lassan mozgassa a vezérlőkart a sárga nyíl által jelzett irányba.
- ⊙ **Eredmény:** Az emelőkosárnak le kell ereszkednie. A leeresztési riasztásnak meg kell szólalnia az emelőkosár leeresztésekor.

Ellenőrzések

Ellenőrizze a meghajtás funkciógombot

- 33 Nyomja le a meghajtás funkciógombot (ha van).



- 34 Várjon hét másodpercet, hogy a meghajtásfunkció időtűlépésbe lépjen. Lassan mozgassa a vezérlőkart a kék nyíl által jelzett irányba, majd mozgassa a sárga nyíl által jelzett irányba.

- ⊙ **Eredmény:** Egyetlen funkció sem üzemelhet.

Ellenőrizze a kormányzást

Megjegyzés: A kormányzási és meghajtási funkciók ellenőrzésének végrehajtásakor álljon az emelőkosárban arccal a munkagép kormányzott vége felé.

- 35 Nyomja le a meghajtás funkciógombot (ha van).



- 36 Nyomja le és tartsa lenyomva a funkcióaktiválás kapcsolót a vezérlőkaron.

- 37 Nyomja le a billenőkapcsolót a vezérlőkar tetején, a kezelőpulton lévő kék háromszög által jelzett irányban.

- ⊙ **Eredmény:** A kormányzott kerekeknek el kell fordulniuk a kék háromszög által jelzett irányba.

- 38 Nyomja le a billenőkapcsolót a vezérlőkar tetején, a kezelőpulton lévő sárga háromszög által jelzett irányban.

- ⊙ **Eredmény:** A kormányzott kerekeknek el kell fordulniuk a sárga háromszög által jelzett irányba.

Ellenőrizze a meghajtást és a fékezést

- 39 Nyomja le a meghajtás funkciógombot (ha van).



- 40 Nyomja le és tartsa lenyomva a funkcióaktiválás kapcsolót a vezérlőkaron.

- 41 Lassan mozdítsa el a vezérlőkart a kezelőpulton lévő kék nyíllal jelölt irányba, amíg a munkagép meg nem indul, majd állítsa vissza a kart középső helyzetbe.

- ⊙ **Eredmény:** A munkagépnek a kezelőpanelen kék nyíllal jelzett irányba kell mozognia, majd hirtelen meg kell állnia, amikor a vezérlőkart visszahúzzák a középső helyzetbe.

- 42 Lassan mozdítsa el a vezérlőkart a kezelőpulton lévő sárga nyíllal jelölt irányba, amíg a munkagép meg nem indul, majd állítsa vissza a vezérlőkart középső helyzetbe.

- ⊙ **Eredmény:** A munkagépnek a kezelőpanelen sárga nyíllal jelzett irányba kell mozognia, majd hirtelen meg kell állnia, amikor a vezérlőkart visszahúzzák a középső helyzetbe.

Megjegyzés: A fékek képesek kell legyenek a munkagép megtartására minden olyan lejtőn, amelyen a munkagép fel tud menni.

Ellenőrzések

Ellenőrizze a dőlésérzékelő működését

Megjegyzés: Ezt a tesztet a földről hajtsa végre az emelőkosár-vezérlővel. Ne tartózkodjon az emelőkosárban.

- 43 Teljesen eressze le az emelőkosarat.
 - 44 Helyezzen 5 x 10 cm vagy hasonló méretű fadarabot mindkét kerék alá az egyik oldalon, és vezesse fel rájuk a munkagépet.
 - 45 Emelje fel az emelőkosarat körülbelül 7 ft /2,13 méterre.
- ⊙ **Eredmény:** Az emelőkosárnak meg kell állnia és a dőlésszög-riasztás meg kell szólaljon, percenként 180 hangjelzést adva. Az emelőkosár-kezelőpanelen lévő LED diagnosztikai kijelzőn LL kell megjelenjen, és a földi kezelőpanelen lévő LCD diagnosztikai kijelzőn LL: Machine Tilted (LL: Munkagép dőlt) kell megjelenjen.
- 46 Nyomja le a meghajtás funkciógombot (ha van). 
 - 47 Nyomja le és tartsa lenyomva a funkcióaktiválás kapcsolót a vezérlőkaron.
 - 48 Mozgassa a vezérlőkart a kék nyíl által jelzett irányba, majd mozgassa a vezérlőkart a sárga nyíl által jelzett irányba.
- ⊙ **Eredmény:** A meghajtásfunkciónak üzemképtelennek kell lennie mindkét irányban.
- 49 Engedje le az emelőkosarat és vegye ki mindkét fadarabot.

Ellenőrizze a megnövelt haladási sebességet

- 50 Emelje fel az emelőkosarat körülbelül 4 ft/1,2 m magasságba a földről.
 - 51 Nyomja le a meghajtás funkciógombot (ha van). 
 - 52 Nyomja le és tartsa lenyomva a funkcióaktiválás kapcsolót a vezérlőkaron. Lassan mozgassa a vezérlőkart a teljes meghajtás pozícióba.
- ⊙ **Eredmény:** Felemelt emelőkosár mellett a maximális elérhető sebesség nem haladhatja meg az 0,44 ft/s/13 cm/s értéket.

Ha a haladási sebesség felemelt emelőkosár mellett meghaladja a 0,44 ft/s/13 cm/s értéket, azonnal jelölje meg a munkagépet, és szüntesse be használatát.

Ellenőrzések

Ellenőrizze behúzott állapotban a hátrameneti haladási sebességet

- 53 Nyomja le és tartsa lenyomva az emelést aktiváló gombot, és nyomja le az emelőkosár lefelé gombot.
- ⊙ **Eredmény:** Az emelőkosárnak le kell ereszkednie.
- 54 Nyomja le és tartsa lenyomva a meghajtás/kormányzás funkciót aktiváló kapcsolót a vezérlőkaron. Lassan mozgassa a vezérlőkart a teljes meghajtás pozícióba a kék nyíl által jelzett irányba.
- ⊙ **Eredmény:** Behúzott emelőkosár mellett a maximális elérhető sebesség nem haladhatja meg a 6,6 ft/s/2 m/s értéket.
- Ha a haladási sebesség hátramenetben behúzott emelőkosár mellett meghaladja a 6,6 ft/s/2 m/s értéket, azonnal jelölje meg a munkagépet, és szüntesse be a használatát.
- 55 Nyomja le és tartsa lenyomva a meghajtás/kormányzás funkciót aktiváló kapcsolót a vezérlőkaron. Lassan mozgassa a vezérlőkart a teljes meghajtás pozícióba a sárga nyíl által jelzett irányba.
- ⊙ **Eredmény:** Behúzott emelőkosár mellett a maximális elérhető sebesség nem haladhatja meg a 4,4 ft/s/1,34 m/s értéket.

Ha a haladási sebesség hátramenetben behúzott emelőkosár mellett meghaladja a 4,4 ft/s/1,34 m/s értéket, azonnal jelölje meg a munkagépet, és szüntesse be a használatát.

Kitámasztókar-rendszer ellenőrzése (ha rendelkezésre áll)

- 56 Nyomja le a kitámasztókar-funkciógombot. Az LCD-képernyőn a kitámasztókarfunkció-szimbólum alatti kör bekapcsolódik.

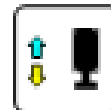

Ha a vezérlőkart nem mozdítja el a kitámasztókar-funkciógomb lenyomását követő 7 másodpercen belül, a kitámasztókarfunkció-szimbólum alatti kör kikapcsolódik, és a kitámasztókar-funkció nem fog működni. Nyomja le újra a kitámasztókar-funkciógombot.

- 57 Nyomja le és tartsa lenyomva a funkcióaktiválás kapcsolót a vezérlőkaron.
- 58 Mozdassa a vezérlőkart a sárga nyíl által jelzett irányba.
- ⊙ **Eredmény:** A kitámasztókaroknak le kell ereszkedniük. Az egyedi kitámasztókar-jelzőfények zölden villognak, amikor a megfelelő kitámasztókar érintkezésbe kerül a talajjal.
- 59 A vezérlőkart tartsa továbbra is a sárga nyíl által jelzett irányba nyomva, amíg minden kitámasztókar-jelzőfény zöldre nem vált, és az emelőkosár-kezelőpanelen lévő riasztástól hosszú a hangjelzés nem hallható. A munkagép most szintben van. Ekkor a meghajtási és kormányzási funkciók le vannak tiltva.

Megjegyzés: Ha meghosszabbítás alatt a vezérlőkár felengedése túl hamar megtörténik, kitámasztókar-jelzőfények továbbra is zölden villognak, jelezve, hogy a kitámasztókarok nem érintkeznek a talajjal.

Megjegyzés: Ha a vezérlőkár felengedése túl hamar megtörténik, miután létrejött a kitámasztókarok érintkezése a talajjal, hosszú hangjelzés nem lesz hallható az emelőkosár-kezelőpanelnél és a kitámasztókar-jelzőfények folyamatosan zölden fognak világítani. Ha hosszú hangjelzés nem hallható és a kitámasztókar-jelzőfények folyamatosan zölden világítanak, ez az állapot azt jelezheti, hogy a kitámasztókarok nincsenek teljesen leeresztve vagy pedig a munkagép nem vízszintes.

Ellenőrzések

- 60 Nyomja le a meghajtás funkciógombot.
- 61 Nyomja le és tartsa lenyomva a funkcióaktiválás kapcsolót a vezérlőkaron.
- 62 Lassan mozgassa a vezérlőkart a kék nyíl által jelzett irányba, majd mozgassa a sárga nyíl által jelzett irányba.
- ⊙ **Eredmény:** A munkagép nem mozoghat a kék és sárga nyilak által jelzett irányba.
- 63 Nyomja le a meghajtás funkciógombot.
- 64 Nyomja le és tartsa lenyomva a funkcióaktiválás kapcsolót a vezérlőkaron.
- 65 Nyomja le a billenőkapcsolót a vezérlőkar tetején, a kezelőpulton lévő kék és sárga háromszögek által jelzett irányban.
- ⊙ **Eredmény:** A kormányzott kerekeknek nem szabad elfordulniuk a kék és sárga háromszögek által jelzett irányba.
- 66 Emelje fel az emelőkosarat.
- ⊙ **Eredmény:** Az emelőkosárnak fel kell emelkednie. Emelje fel az emelőkosarat kb. 8 ft/2,4 m magasságba, majd álljon le.
- 67 Teljesen eressze le az emelőkosarat.
- 68 Nyomja le a kitámasztókar-funkciógombot.
- 69 Várjon hét másodpercet, hogy a kitámasztókar-funkció aktiválása időtűlépésbe lépjen.
- 70 Lassan mozgassa a vezérlőkart a kék nyíl által jelzett irányba, majd mozgassa a sárga nyíl által jelzett irányba.
- ⊙ **Eredmény:** A kitámasztókaroknak nem szabad visszahúzódniuk.
- 71 Nyomja le a kitámasztókar-funkciógombot.
- 72 Mozdassa a vezérlőkart a kék nyíl által jelzett irányba.
- ⊙ **Eredmény:** A kitámasztókaroknak vissza kell húzódnuk. Az egyedi kitámasztókar-jelzőfények folyamatos zöldre váltanak, amikor a megfelelő kitámasztókar visszahúzódik.
- 73 Tartsa továbbra is a vezérlőkart, amíg meg nem történt a kitámasztókarok teljes visszahúzása. Engedje el a vezérlőkart, amikor minden kitámasztókar-jelzőfény kialszik. Az összes funkció most újra üzemképes.

Megjegyzés: Ha a vezérlőkar felengedése visszahúzás alatt túl hamar megtörténik, a kitámasztókar-jelzőfények zölden fognak villogni, jelezve, hogy a kitámasztókarok nincsenek teljesen visszahúzva.

Ellenőrzések



Csak akkor üzemeltesse, ha:

- Az üzemeltetői kézikönyvben leírt biztonságos gépkezelést megtanulta, és a munkagépet ennek megfelelően üzemelteti.
- 1 Elkerüli a veszélyes helyzeteket.
- 2 Soha nem mulasztja el az üzemeltetés előtti ellenőrzést.
- 3 Használat előtt mindig végrehajtja a működési teszteket.
- 4 Terepszemlét tart a munkahelyen.**
- Megismeri és megérti a munkahelyi terepszemle alapelveit, mielőtt áttérne a következő témakörre.**
- 5 Csak rendeltetésszerűen használja a munkagépet.

Munkahelyi terepszemle alapelvek

A munkahelyi terepszemle segíti a kezelőt annak eldöntésében, hogy a munkaterület elég biztonságos-e a munkagép működtetéséhez. Ezt az üzemeltetőnek el kell végeznie, mielőtt a munkagépet átvinné a munkaterületre.

Az üzemeltető felelőssége a munkaterületen fennálló veszélyek megismerése és megjegyzése, illetve azok figyelembe vétele és elkerülése a munkagép mozgatása, üzembe helyezése és működtetése közben.

Munkahelyi terepszemle ellenőrzőlista

Ismerje fel és kerülje el az alábbi veszélyes helyzeteket:

- levágások vagy mélyedések
- zökkenők, földön lévő akadályok vagy szemét
- lejtős felületek
- instabil vagy csúszós felületek
- fej feletti akadályok vagy nagyfeszültségű vezetékek
- veszélyes helyszínek
- a gépre ható összes terhelőerőnek ellenállni nem képes alátámasztó felület
- szél és más időjárási tényezők
- illetéktelen személyek jelenléte
- más lehetséges nem biztonságos körülmény

Ellenőrzések

Szimbólumokkal rendelkező matricák ellenőrzése

Az ezen az oldalon lévő képek használatával ellenőrizze, hogy minden matrica jól olvasható és a helyén van. Alább látható numerikus lista a mennyiségekkel és leírásokkal.

Alább látható numerikus lista a mennyiségekkel és leírásokkal.

Cikkszám	Matrica leírása	Mnny
28174	Címke – Emelőkosár-feszültség, 230 V	2
28235	Címke – Emelőkosár-feszültség, 115 V	2
43618	Címke – Iránymutató nyilak	1
43658	Címke – Tápfeszültség az akkumulátortöltőhöz, 230 V	1
44980	Címke – Tápfeszültség az akkumulátortöltőhöz, 115 V	1
44981	Címke – Levegővezeték az emelőkosárhoz	2
52475	Címke – Szállítási lekötési pont	4
72086	Címke – Emelési pont	4
82474	Címke – Használjon biztonsági kitámasztást	2
82475	Címke – Zúzdásveszély	4
82481	Címke – Akkumulátor és akkutöltő biztonság	1
82487	Címke – Olvassa el a kézikönyvet	2
82560	Címke – Bőrbe behatolás veszélye	1
82562	Címke – Zúzdásveszély	4
82666	Címke – Villástargonca „zseb”	4
97719	Címke – Biztonsági kar	1
114202	Címke – Szállítási diagram	2
114334	Címke – Áramütésveszély, dugasz	1
114337	Címke – Borulásveszély, határkapcsoló	2
114338	Címke – Borulásveszély, dőlésszög-riasztás	1
114371	Címke – Kitámasztókar-biztonság	1
133537	Címke – Zúzdásveszély	1

Cikkszám	Matrica leírása	Mnny
137605	Címke – Vészleállítás, Emelőkosár-kezelőpult	1
137656	Címke – Meghajtás/kormányzás iránya, Emelőkosár kezelőpult	1
216031	Címke – Megszaladásveszély, lejtő	1
229828	Figyelem – Forró felület	1
236360	Rátét – Emelőkosár-kezelőpult (kitámasztókarok nélkül)	1
237124	Címke – Kerékterhelés, GS-2669DC	4
237125	Címke – Kerékterhelés, GS-3369DC	4
237126	Címke – Kerékterhelés, GS-4069DC	4
237127	Rátét – Emelőkosár-kezelőpult (kitámasztókarokkal)	1
237924	Címke – Borulásveszély, akkumulátorok, J305	1
237925	Címke – Borulásveszély, akkumulátorok, T105	1
237926	Címke – Kitámasztókar-terhelés	4
1263542	Címke – Rekesz szerelőfedél	2
1281174	Címke – Pántrögítési pont, esés megállítva/korlátozva	6
1293166	Veszély, Vigyázat – Borulásveszély, Zúzdásveszély	1
1293217	Címke – Veszély, áramütésveszély	3
1272242	Címke – Gépregisztráció	1
1294688	Címke – Emelőkosár-túlerhelés LED jelzőfény	1
1295449	Rátét – Földi kezelőpult	1
1299285	Veszély – Borulásveszély, kapacitás, GS-2669	1
1299286	Veszély – Borulásveszély, kapacitás, GS-3369	1
1299287	Veszély – Borulásveszély, kapacitás, GS-4069	1
1301216	Címke – Vészhelyzeti leeresztés	1
1302876	Címke – SmartLink-frissítés, GS-69	2

 Az árnyékolás azt jelenti, hogy a matrica nem látható, pl. fedél alatt van

* Ezek a matricák függnek a modelltől, az opciótól vagy a konfigurációtól.

Ellenőrzések

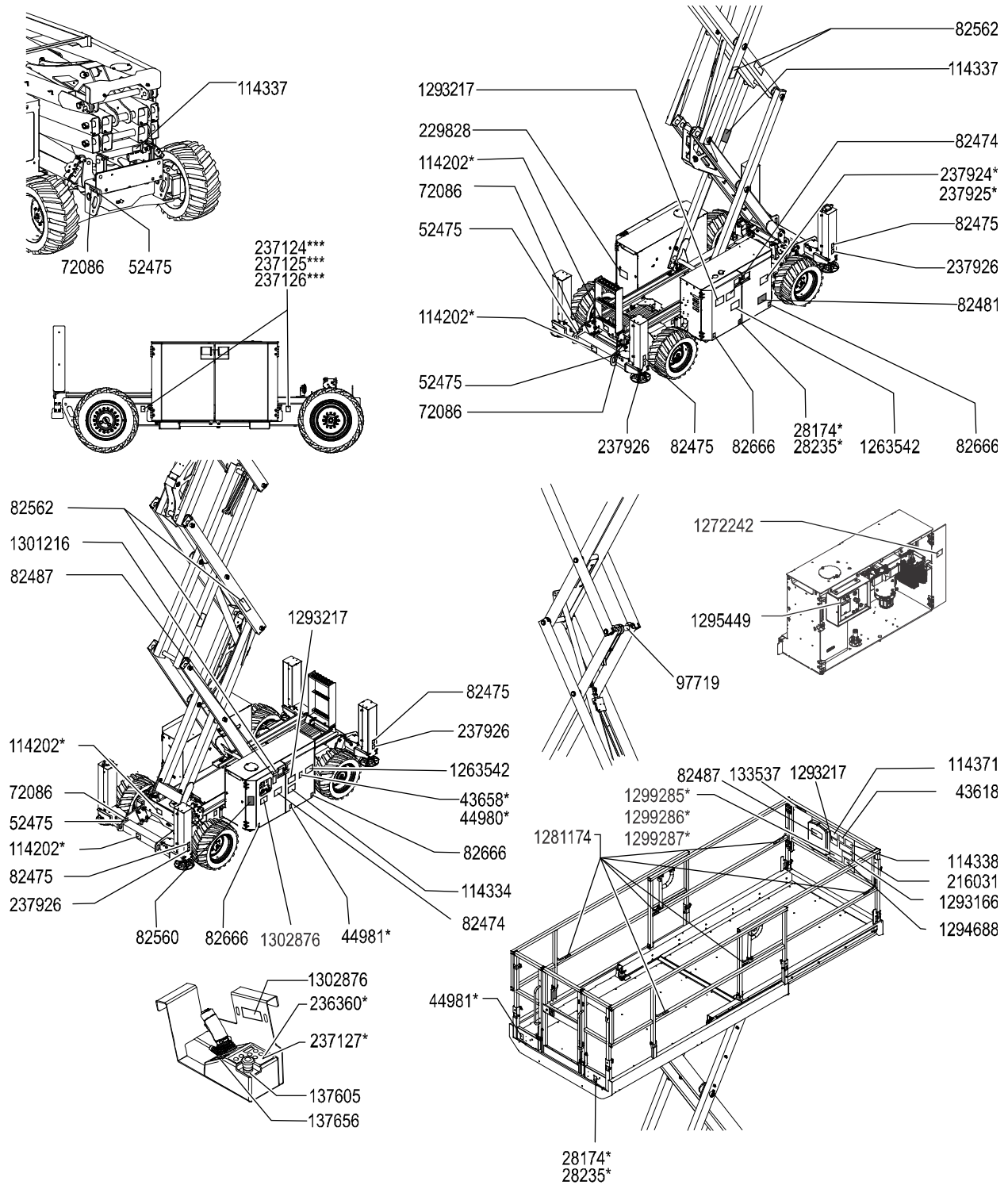

Üzemeltetési utasítások



Csak akkor üzemeltesse, ha:

- Az üzemeltetői kézikönyvben leírt biztonságos gépkezelést megtanulta, és a munkagépet ennek megfelelően üzemelteti.
- 1 Elkerüli a veszélyes helyzeteket.
- 2 Soha nem mulasztja el az üzemeltetés előtti ellenőrzést.
- 3 Használat előtt mindig végrehajtja a működési teszteket.
- 4 Terepszemlét tart a munkahelyen.
- 5 Csak rendeltetésszerűen használja a munkagépet.**

Alapelvek

Az Üzemeltetési utasítások c. rész a munkagép üzemeltetésének minden vonatkozásában ellátja utasításokkal. Az üzemeltető felelőssége az üzemeltetői kézikönyvben leírt minden biztonsági szabály és utasítás betartása.

A munkagép személyzet, illetve szerszámok és anyagok föld feletti munkahelyre emelésétől eltérő célra való használata nem biztonságos és veszélyes.

A munkagépet csak arra kiképzett, illetékes személyzet kezelheti. Ha a munkagépet ugyanazon műszak alatt különböző időpontokban több kezelő is üzemelteti, mindegyiknek kezelői képesítéssel kell rendelkeznie és köteles a kezelői kézikönyvben található biztonsági szabályokat és utasításokat betartani. Ez azt jelenti, hogy a munkagép használata előtt minden új kezelőnek el kell végeznie az üzemeltetést megelőző ellenőrzést, a működési teszteket és a munkahelyi terepszemlét.

Üzemeltetési utasítások

Vészleállítás

Az összes funkció leállításához nyomja be a piros Vészleállítás gombot Ki állapotba a földi vagy emelőkosárbeli kezelőszerveken.

Javítson meg minden olyan funkciót, amely valamelyik benyomott piros Vészleállítás gomb esetén is működik.

Kisegítő leeresztés

- 1 Fordítsa a kulcsos átkapcsolót földi kezelésre.
- 2 Húzza ki mind a földi, mind az emelőkosárbeli piros Vészleállítás gombot bekapcsolt helyzetbe.
- 3 Mozdítsa el és tartsa úgy a kisegítő leeresztő funkciót aktiváló billenőkapcsolót.
- 4 Mozdítsa el és tartsa úgy a kisegítő leeresztés billenőkapcsolóját.

Üzemeltetés földről

- 1 A munkagép üzemeltetése előtt győződjön meg arról, hogy az akkumulátoregység csatlakoztatva van.
- 2 Fordítsa a kulcsos átkapcsolót földi kezelésre.
- 3 Húzza ki mind a földi, mind az emelőkosárbeli piros Vészleállítás gombot bekapcsolt helyzetbe.

Az emelőkosár elhelyezése

- 1 A kezelőpulton nyomja le és tartsa lenyomva az emelést aktiváló gombot.
- 2 Nyomja le az emelőkosár felfelé vagy lefelé gombot.

A meghajtás és kormányzás funkciók nem állnak rendelkezésre földi vezérlés esetén.

Üzemeltetés emelőkosárból

- 1 A munkagép üzemeltetése előtt győződjön meg arról, hogy az akkumulátoregység csatlakoztatva van.
- 2 Fordítsa a kulcsos átkapcsolót emelőkosárbeli vezérlésre.
- 3 Húzza ki mind a földi, mind az emelőkosárbeli piros Vészleállítás gombot bekapcsolt helyzetbe.

Az emelőkosár elhelyezése

- 1 Nyomja le az emelés funkciógombot. Az LCD-képernyőn az emelésfunkció szimbólum alatti kör bekapcsolódik.



Ha a vezérlőkart nem mozdítja el az emelés-funkciógomb lenyomását követő 7 másodpercen belül, az emelésfunkció szimbólum alatti kör kikapcsolódik, és a kitémasztókar-funkció nem fog működni. Nyomja le újra az emelés funkciógombot.

- 2 Nyomja le és tartsa lenyomva a funkcióaktiválás kapcsolót a vezérlőkaron.
- 3 Mozgassa a vezérlőkart a kezelőpanelen található jelölések szerint.

Üzemeltetési utasítások

A kitámasztókarok leengedése

- 1 Nyomja le a kitámasztókar-funkciógombot. Az LCD-képernyőn a kitámasztókar-funkció szimbóluma alatti kör bekapcsolódik.

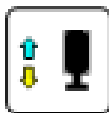

- 2 Nyomja le és tartsa lenyomva a funkcióaktiválás kapcsolót a vezérlőkaron. kettős
- 3 Mozgassa a vezérlőkart a sárga nyíl által jelzett irányba.

A kitámasztókarok megkezdik a leereszkedést. Az egyedi kitámasztókar-jelzőfények folyamatos zöldre váltanak, amikor a megfelelő kitámasztókar érintkezésbe kerül a talajjal. Mozgassa továbbra is a vezérlőkart, amíg az emelésaktiválás jelzőfény zöldre nem vált és hangjelzés nem hallható. A munkagép most szintben van. Ha az emelési hiba jelzőfény pirosra vált, az emelés/leengedés és meghajtás funkciók le vannak tiltva. Az emelési hiba jelzőfény az alábbi feltételek mellett vált pirosra:

- Nem minden kitámasztókar érintkezik a talajjal.
- Mind a négy kitámasztókar érintkezik a talajjal, de a munkagép nincs szintben.
- Hibakód.

Megjegyzés: Ha a kitámasztókar-aktiválás és -leengedés gombok felengedése leeresztés alatt túl hamar megtörténik, kitámasztókar-jelzőfények zölden villognak, jelezve, hogy a kitámasztókarok nem érintkeznek a talajjal.

Megjegyzés: Ha a kitámasztókar-jelzőfények folyamatos zölden világítanak, lehetséges, hogy a munkagép nem vízszintes, vagy pedig a kitámasztókarok nincsenek teljesen leeresztve, ha hosszú hangjelzés nem hallható az emelőkosár-kezelőpanelen lévő riasztásnál.

A kitámasztókarok visszahúzása

- 1 Nyomja le a kitámasztókar-funkciógombot.

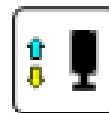

- 2 Nyomja le és tartsa lenyomva a funkcióaktiválás kapcsolót a vezérlőkaron.
- 3 Mozgassa a vezérlőkart a kék nyíl által jelzett irányba.

Engedje el a vezérlőkart, amikor kitámasztókarok már nem érintkeznek a talajjal. Körülbelül 5 másodperc múlva a kitámasztókar-jelzőfények kikapcsolnak. Az összes funkció most újra üzemképes.

Megjegyzés: Ha a kitámasztókar-aktiválás és a kitámasztókar-visszahúzás gombok felengedése visszahúzás alatt túl hamar megtörténik, a kitámasztókar-jelzőfények zölden villognak, jelezve, hogy a kitámasztókarok nincsenek teljesen visszahúzva.

Kormányzás

- 1 Nyomja le a meghajtás funkciógombot. Az LCD-képernyőn a meghajtásfunkció-szimbólum alatti kör bekapcsolódik.

Ha a vezérlőkart nem mozdítja el a meghajtás-funkciógomb lenyomását követő 7 másodpercen belül, a meghajtásfunkció-szimbólum alatti kör kikapcsolódik, és a meghajtásfunkció nem fog működni. Nyomja le újra a meghajtásfunkció-gombot.

- 2 Fordítsa el a kormánykerekeket a vezérlőkar tetején lévő billenőkapcsolóval.



Üzemeltetési utasítások

Vezetés

- 1 Nyomja le a meghajtás funkciógombot. Az LCD-képernyőn a meghajtásfunkció-szimbólum alatti kör bekapcsolódik.

Ha a vezérlőkart nem mozdítja el a meghajtásfunkciógomb lenyomását követő 7 másodpercen belül, a meghajtásfunkció-szimbólum alatti kör kikapcsolódik, és a meghajtásfunkció nem fog működni. Nyomja le újra a meghajtásfunkció-gombot.

- 2 Nyomja le és tartsa lenyomva a funkcióaktiválás kapcsolót a vezérlőkaron.
- 3 Sebesség növelése: Lassan mozdítsa ki a vezérlőkart középhelyzetéből.

Sebesség csökkentése: Lassan mozdítsa a vezérlőkart a középhelyzet felé.

Leállítás: Vigye vissza a vezérlőkart középhelyzetébe vagy engedje fel a funkciót aktiváló kapcsolót.

A munkagép mozgásirányának meghatározásához az emelőkosárban lévő kezelőpanelen és az emelőkosáron található színekódolt nyílirányokat használja.

A munkagép haladási sebessége korlátozott, ha az emelőkosár fel van emelve.

Az akkumulátor állapota kihat a munkagép teljesítményére. A munkagép haladási sebessége és funkciósebessége csökkenni fog, ha az akkumulátor-töltésszintjelző villog.

▲ Haladás lejtőn

Határozza meg a munkagépre megengedett névleges hajlásszöget emelkedőn, lejtőn, illetve oldalirányban, majd határozza meg a lejtő hajlásszögét.



Maximálisan megengedett névleges meredekség, meghosszabbító plató emelkedőn (kapaszkodóképesség): 35% (19°)



Maximálisan megengedett névleges meredekség, meghosszabbító plató lejtőn: 15% (9°)



Maximálisan megengedett névleges meredekség oldalirányban, behúzott állapotban: 35% (19°)

Megjegyzés: A névleges hajlásszög a talaj megfelelő állapota, egy emelőkosárban tartózkodó személy és elégséges tapadás esetén érvényes. Az emelőkosár nagyobb súlya csökkentheti a névleges hajlásszöget.

Üzemeltetési utasítások

A lejtő hajlásszögének meghatározása:

Mérje meg a hajlásszöget digitális inklinométerrel VAGY használja az alábbi eljárást.

Ehhez az alábbiakra lesz szüksége:

- ács vízszintező
- egyenes faléc, legalább 3 láb/1 m hosszú
- Mérőszalag

Fektesse a lécet a lejtőre.

Alsó végénél helyezze a vízszintezőt a léc tetejére, és majd emelje meg a léc alsó végét addig, amíg a léc vízszintes állapotba nem kerül.

Miközben a faléct vízszintes helyzetben tartja, mérje meg a függőleges távolságot a faléc alja és a talajszint között.

Ossza el a mérőszalagon leolvasott távolságot (emelkedés) a faléc hosszával (hosszúság), majd szorozza meg százzal.

Példa:

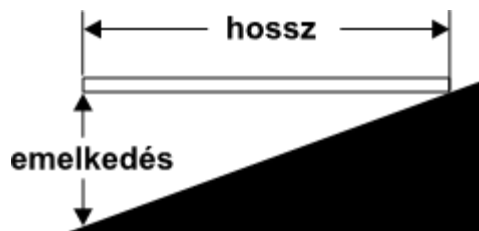

Faléc hossza = 144 hüvelyk (3,6 m)

Hosszúság = 144 hüvelyk (3,6 m)

Emelkedés = 12 hüvelyk (0,3 m)

$12 \text{ in} \div 144 \text{ in} = 0,083 \times 100 = 8,3\%$ -os lejtő
 $0,3 \text{ m} \div 3,6 \text{ m} = 0,083 \times 100 = 8,3\%$ -os lejtő

Ha a hajlásszög meghaladja a maximálisan engedélyezett névleges hajlásszöget lejtőn vagy oldalirányú lejtőn, a munkagépet csörlővel kell vontatni vagy szállítani kell a lejtőn fel- vagy lefelé. Lásd: Szállítási és emelési utasítások c. rész.

Üzemeltetési utasítások

Emelőkosár-túlterhelés

Ha az emelőkosár-kezelőpanelen lévő LED diagnosztikai kijelzőn villogó OL látható és a földi kezelőpanelen lévő LCD diagnosztikai kijelzőn OL: Platform Overloaded (OL: Emelőkosár-túlterhelve) jelenik meg: az emelőkosár túl van terhelve, és egyetlen funkció sem fog működni. Riasztás szólal meg.

- 1 Nyomja a piros Vészleállítás gombot kikapcsolt helyzetbe.
- 2 Távolítsa el súlyt az emelőkosárból.
- 3 Húzza ki a piros Vészleállítás gombot bekapcsolt helyzetbe.



LED-kijelző



LCD-kijelző

Üzemelési jelzőkódok

Ha az emelőkosár-kezelőpanelen lévő LED vagy a földi kezelőpanelen lévő LCD diagnosztikai kijelzőn üzemelési jelzőkód, pl. LL jelenik meg, a hibaállapotot ki kell javítani vagy meg kell szüntetni, mielőtt a gép üzemelése folytatódhatna. Nyomja be, majd húzza ki a piros Vészleállítás gombot a rendszer alaphelyzetbe állításához.



LED-kijelző

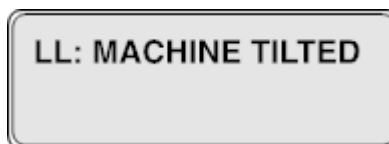

LCD-kijelző

Üzemelési jelzőkódok

Kód	Állapot
LL	Nincs szintben
OL	Emelőkosár túlterhelve
CH	Alváz üzemmód
Nd	Nincs meghajtás (opcionális)
Ld	Emelés letiltva
F053	DCON RR hővédelem
F054	DCON LR hővédelem
F055	Vontatómotor RR-hibája: motorhőm.
F056	Vontatómotor LR-hibája: motorhőm.

További információkért tanulmányozza a megfelelő Genie szervizkézikönyvet. A kód és a kódleírás a földi kezelőpanel LCD-kijelzőjén is megtekinthető.

Üzemeltetési utasítások

Hőhatár-megszakító alaphelyzetbe állítása

Ha az emelőkosár-kezelőpanelen lévő LED diagnosztikai kijelzőn az F053, F054, F055 vagy F056 hibakódok jelennek meg, a munkagép túlmelegedett. A hibaállapotot ki kell javítani vagy meg kell szüntetni, mielőtt a munkagép újra üzemeltethető lenne.

- 1 Nyomja a piros Vészleállítás gombot kikapcsolt helyzetbe.
- 2 Hagyja a munkagépet kb. 5 percig hűlni, mielőtt folytatná az üzemeltetését.
- 3 Húzza ki a piros Vészleállítás gombot bekapcsolt helyzetbe.

Üzemeltetés földről vezérlővel

A kezelő, a munkagép és a rögzített tárgyak között mindig tartson biztonságos távolságot.

Figyeljen a munkagép haladási irányára a vezérlő használatakor.

Akkumulátor-töltésszintjelző

Használja a LED diagnosztikai kijelzőt az akkumulátor töltésszintjének meghatározására.

Megjegyzés: Ha az emelőkosár-kezelőpanelen lévő LED kijelzőn villogó LO kód jelenik meg, a munkagépet használatát be kell szüntetni, és azt fel kell tölteni, egyébként a minden munkagépfunkció le lesz tiltva.

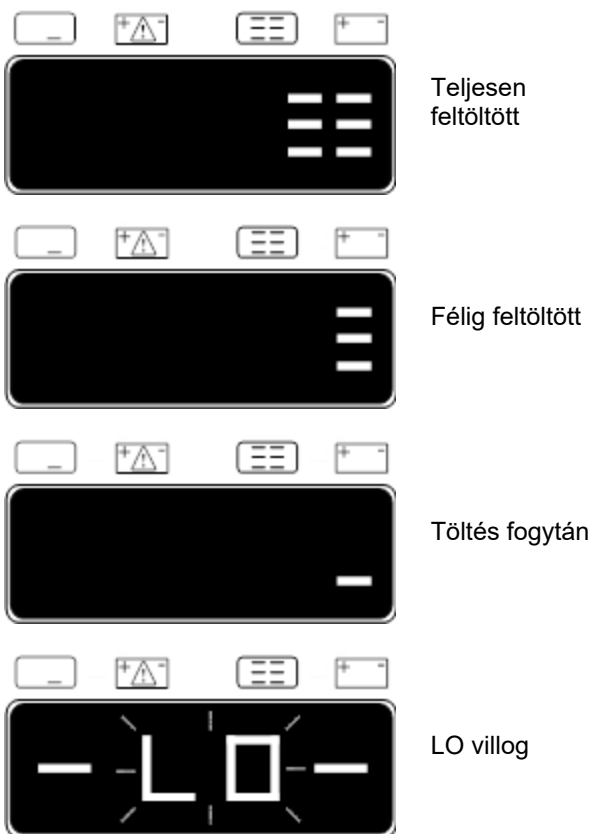

Üzemeltetési utasítások

Dőlésérzékelő-aktiválási beállítások

Alváz szöge kerekeken	
Alváz szöge (oldalról oldalra)	2°
Alváz szöge (előlről hátra)	3°
Alváz szöge kitémasztókon	
Alváz szöge (oldalról oldalra)	0,8°
Alváz szöge (előlről hátra)	3°

Ha a gép az alsó emelési határérték fölé emelt állapotban lejtőre kerül, a dőlésriasztó jelez, a meghajtási és emelési funkciók pedig letiltásra kerülnek.



A hajtási és az emelési funkció helyreállításához engedje le a gépet az alsó magassági határ alá.



Vigye a munkagépet vízszintes felületre az emelőfunkciók visszaállításához.

A biztonsági kar használata

- 1 Emelje fel az emelőkosarat körülbelül 8 ft/2,4 m magasságba a földtől.
- 2 Forgassa a biztonsági kart a munkagéptől elfelé, és hagyja lefelé lógni.
- 3 Eressze le az emelőkosarat annyira, hogy a biztonsági kar szilárdan a kapcsan nyugodjon. Ne tartózkodjon a biztonsági kar közelében az emelőkosár leeresztésekor.

Az emelőkosár meghosszabbítása és visszahúzása

- 1 Emelje fel az emelőkosár zárókarját vízszintes helyzetbe.
- 2 Nyomja az emelőkosár-meghosszabbítás zárókarját az emelőkosár kívánt helyzetig való meghosszabbításához.

Ne álljon az emelőkosár-meghosszabbításon meghosszabbítás közben.

- 3 Engedje le az emelőkosár-meghosszabbítás zárókarjait, majd győződjön meg arról, hogy a meghosszabbító plató zárolva van.

Üzemeltetési utasítások



Az akkumulátorra és a töltőre vonatkozó utasítások

Jegyezze meg és tartsa be az alábbiakat:

- Ne használjon külső töltőt vagy segédakkumulátort.
- Az akkumulátor töltését jól szellőző helyen végezze.
- A töltéshez használja a töltőn megadott, megfelelő váltakozó áramú bemeneti feszültséget.
- Csak a Genie által jóváhagyott akkumulátort és töltőt használja.

Az akkumulátor töltése

- 1 Az akkumulátorok töltése előtt győződjön meg arról, hogy az akkumulátorok csatlakoztatva vannak.
- 2 Nyissa fel az akkumulátorrekeszt. A rekesznek a teljes feltöltési ciklus alatt mindvégig nyitva kell maradnia.

Karbantartásmentes akkumulátorok

- 1 Csatlakoztassa az akkumulátortöltőt földelt váltóáramú áramkörre.
- 2 A töltő jelezni fogja, ha az akkumulátor teljesen fel van töltve.

Standard akkumulátorok

- 1 Vegye le az akkumulátor szellőzőnyílásairól a védőkupakokat és ellenőrizze az akkumulátor savszintjét. Ha szükséges, adjon hozzá a lemezek elfedéséhez éppen elegendő desztillált vizet. Ne töltse túl a töltési ciklus előtt.
- 2 Tegye vissza az akkumulátor szellőzőnyílását záró kupakokat.
- 3 Csatlakoztassa az akkumulátortöltőt földelt váltóáramú áramkörre.
- 4 A töltő jelezni fogja, ha az akkumulátor teljesen fel van töltve.
- 5 Ellenőrizze az akkumulátor savszintjét, amikor a töltési ciklus befejeződött. Ha szükséges, töltse fel desztillált vízzel a töltőcső aljáig. Ne töltse túl.

Szárazakkumulátor kezelési és töltési utasítások

- 1 Vegye le az akkumulátor szellőzőkupakjait és véglegesen távolítsa el a műanyag tömitést az akkumulátor szellőzőnyílásaiból.
- 2 Töltse fel mindegyik cellát akkumulátorsavval (elektrolit) mindaddig, amíg a szint elég magas a lemezek elfedéséhez.

Csak a töltési ciklus befejeződése után töltse fel a maximális szintig. A túltöltés az akkumulátorsav túlcsoordulását okozhatja töltés közben. A kifolyt akkumulátorsavat szódobikarbóna és víz keverékével semlegesítse.

- 3 Tegye vissza az akkumulátor szellőzőkupakjait.
- 4 Töltse fel az akkumulátort.
- 5 Ellenőrizze az akkumulátor savszintjét, amikor a töltési ciklus befejeződött. Ha szükséges, töltse fel desztillált vízzel a töltőcső aljáig. Ne töltse túl.

Üzemeltetési utasítások

Minden használat után

- 1 Válasszon biztonságos parkolóhelyet — szilárd, vízszintes, akadályoktól és forgalomtól mentes felületen.
- 2 Engedje le az emelőkosarat.
- 3 Fordítsa a kulcsos átkapcsolót Ki helyzetbe, majd vegye ki a kulcsot az illetéktelen használat megakadályozása céljából.
- 4 Töltse fel az akkumulátorokat.

Szállítási és emelési utasítások



Jegyezze meg és tartsa be az alábbiakat:

- ☑ A Genie ezt a rögzítési információt ajánlásként bocsátja rendelkezésre. A munkagépek helyes rögzítése és a megfelelő utánfutók kiválasztása kizárólag a járművezetők felelőssége.
- ☑ Azok a Genie ügyfelek, akik bármely emelő vagy Genie termék konténerbe helyezését igénylik, lépjenek kapcsolatba olyan minősített szállító vállalattal, amely megfelelő tapasztalattal rendelkezik az emelőberendezések nemzetközi szállításra való előkészítésében, felrakásában és rögzítésében.
- ☑ Csak a mobil emelőszervezet szakképzett üzemeltetői helyezhetik a munkagépet a teherautóra, illetve vehetik le onnan.
- ☑ A szállító jármű vízszintes felületen kell parkoljon.
- ☑ A szállító járművet rögzíteni kell, hogy ne gurulhasson a rakodás közben.
- ☑ Győződjön meg arról, hogy a jármű kapacitása, a teherhordó felületek, illetve a láncok és hevederek megfelelő teherbírásúak, és képesek a munkagép súlyának ellenállni. A Genie emelők igen nehezek a méretükhöz képest. Nézze meg a gép súlyát a sorozatcímkén.
- ☑ A féket csak akkor szabad kiengedni, ha a munkagép vízszintes talajon áll, vagy rögzítve van.

- ☑ A munkagépet ne üzemeltesse olyan lejtőn, amelynek meredeksége meghaladja a gépre érvényes névleges értéket a lejtőn felfelé, lefelé vagy oldalirányban. Lásd a Haladás lejtőn c. szakaszt az Üzemeltetési utasítások c. részben.
- ☑ Ha a szállító jármű hajlásszöge meghaladja a megadott maximális névleges hajlásszöget, a munkagépet csörlővel kell felrakni és levenni, a fékkioldási művelettel kapcsolatosan leírtak szerint.

Szabadkerék-konfiguráció csörlős vontatáshoz

Támassza ki a kerekeket, hogy a gép ne gurulhasson el.

Minden modell: Oldja ki a kerékfékeket, a meghajtáselosztón lévő két hátsó kioldósapka elfordításával.

Győződjön meg arról, hogy a csörlőkötél megfelelően van csatlakoztatva a hajtóműszekrény lekötetési pontjaira, és sehol nincs az útjában akadály.

Hajtsa végre a leírt lépéseket az ellenkező irányban a fékek újra-bekapcsolásához.

Támassza ki a kerekeket, hogy a gép ne gurulhasson el.

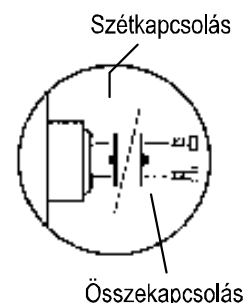

Szállítási és emelési utasítások

Rögzítés tehergépkocsihoz vagy utánfutóhoz szállításkor

Szállításra előkészítés közben mindig támassza ki a munkagép kerekeit.

Húzza vissza és rögzítse a meghosszabbító platót.

Használja az alvázon lévő lekötetési pontokat a szállítófelületre való rögzítéshez.

Legalább 2 láncot vagy hevedert használjon.

Nagy terheléskapacitású láncokat vagy hevedereket használjon.

Fordítsa a kulcsos átkapcsolót Ki helyzetbe, majd vegye ki a kulcsot szállítás előtt.

Vizsgálja meg, hogy nincs-e a gépen laza vagy nem rögzített tárgy.

Ha a korlátok le vannak hajtva, szállítás előtt rögzítse azokat hevederekkel.

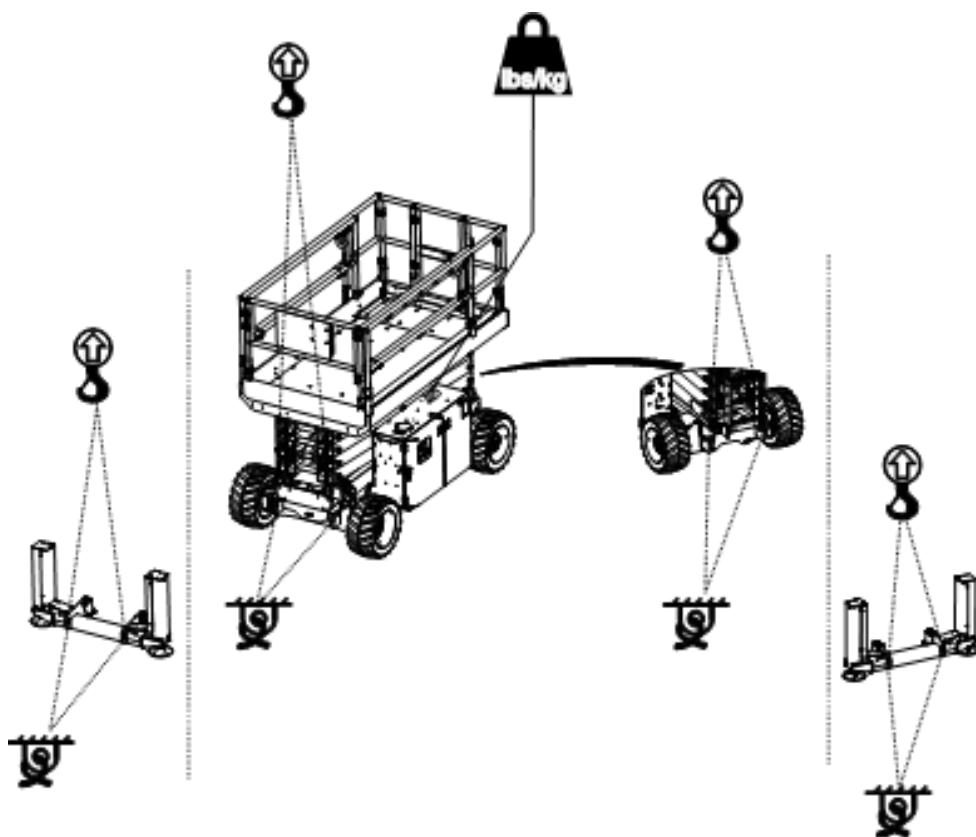

Szállítási és emelési utasítások



Jegyezze meg és tartsa be az alábbiakat:

- A munkagép kötézzel való ellátását és emelését csak szakképzett szállítómunkások végezzék.
- Győződjön meg arról, hogy a daru kapacitása, a teherhordó felületek, illetve a hevederek vagy vezetékek megfelelő teherbírásúak, és elbírják a munkagép súlyát. Nézze meg a gép súlyát a sorozatcímken.

Emelési utasítások

Teljesen eressze le az emelőkosarat. Győződjön meg arról, hogy a meghosszabbító plató, a vezérlők és a komponenstálcák megfelelően vannak rögzítve. Távolítson el minden laza tételt a gépről.

Határozza meg a munkagép súlypontját az ezen az oldalon található táblázat és ábra segítségével.

A kötézzet csak a munkagépen lévő kijelölt emelési pontokhoz csatlakoztassa.

Állítsa be úgy a kötézzet, hogy a munkagép sérülése elkerülhető legyen és a munkagép vízszintes helyzetben maradjon.

Súlypont	X-tengely	Y-tengely
GS-2669DC kitámasztókarok nélkül	38,3 in 97,3 cm	29,9 in 76 cm
GS-3369DC kitámasztókarok nélkül	42,1 in 106,9 cm	31,5 in 80 cm
GS-4069DC kitámasztókarok nélkül	39,2 in 99,6 cm	30,7 in 78 cm
GS-2669DC kitámasztókarokkal	38,9 in 99 cm	29,3 in 74,4 cm
GS-3369DC kitámasztókarokkal	42,3 in 107,4 cm	30,7 in 78 cm
GS-4069DC kitámasztókarokkal	39,6 in 101 cm	30,2 in 77 cm

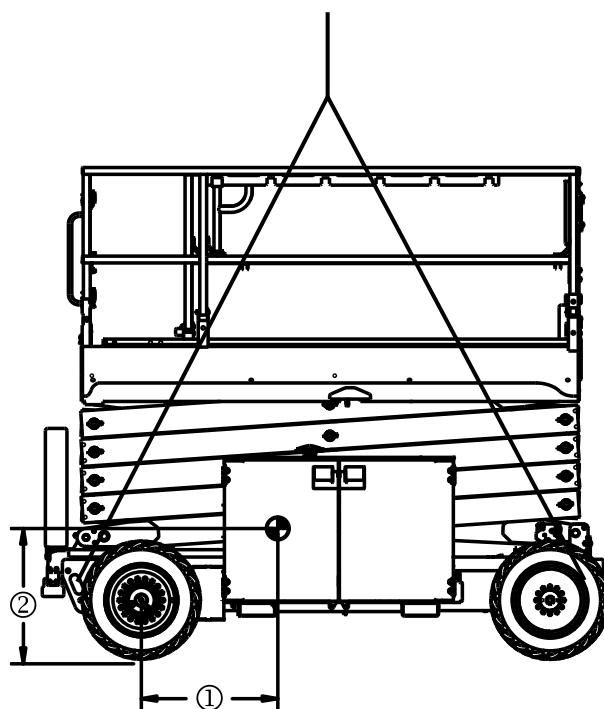

1 = X tengely

2 = Y tengely

Karbantartás



Jegyezze meg és tartsa be az alábbiakat:

- A kezelő csak az ebben a kézikönyvben szereplő rutin karbantartási műveleteket végezheti el.
- Az tervszerű karbantartási vizsgálatokat csak szakképzett szerviztechnikus végezheti el, a gyártó előírásai szerint.
- Csak Genie által jóváhagyott cserealkatrészeket használjon.

Karbantartási szimbólumok jelmagyarázata

Ebben a kézikönyvben az alábbi szimbólumok használatosak az utasítások jobb megértése érdekében. Ha a karbantartási eljárás elején egy vagy több szimbólum jelenik meg, az az alábbiakat jelenti.



Azt jelenti, hogy ezen eljárás végrehajtásához szerszámok szükségesek.



Azt jelenti, hogy ezen eljárás végrehajtásához új alkatrészek szükségesek.

Ellenőrizze a hidraulikaolaj szintjét



A hidraulikaolaj megfelelő szinten tartása szükséges a gép megfelelő működéséhez. Nem megfelelő hidraulikaolaj-szintek megkárosíthatják a hidraulikus rendszer alkatrészeit. A naponkénti ellenőrzés lehetővé teszi, hogy az ellenőrző észrevegye az olajszint hidraulikarendszer-problémákra utaló változásait.

- 1 Győződjön meg arról, hogy az emelőkosár behúzott helyzetben van.
- 2 Nézze meg a hidraulikaolaj-tartály oldalán található mércenézőket.
- ⊙ **Eredmény:** A hidraulikaolaj szintje a mércenézőke felső 2 hüvelyk/5 cm-ében kell legyen.
- 3 Ha szükséges, adjon hozzá olajat. Ne töltse túl.

Hidraulikaolaj-specifikációk

Hidraulikaolaj-típus	Chevron Rando HD ekvivalens
----------------------	-----------------------------

Karbantartás

Ellenőrizze az akkumulátorokat



Az akkumulátor megfelelő állapota létfontosságú a munkagép megfelelő működéséhez és a biztonságos üzemeléshez. Nem megfelelő folyadékszintek vagy sérült kábelek és csatlakozások alkatrész-károsodást okozhatnak és veszélyes munkakörülményeket eredményezhetnek.

- ▲ **Áramütésveszély.** Feszültség alatti avagy „élő” áramkörök érintése halált vagy súlyos sérülést okozhat. Ne viseljen gyűrűt, órát vagy egyéb ékszert.
- ▲ **Testi sérülés veszélye.** Az akkumulátorok savat tartalmaznak. Vigyázzon, hogy az akkumulátorsav ne ömöljön ki, és kerülje a vele való érintkezést. A kifolyt akkumulátorsavat szódadikarbóna és víz keverékével semlegesítse.

Megjegyzés: Ezt a tesztet az akkumulátorok teljes feltöltése után hajtsa végre.

- 1 Viseljen védőruházatot és védőszemüveget.
- 2 Győződjön meg arról, hogy a kábelcsatlakozások szorosak és korróziómentesek.
- 3 Győződjön meg arról, hogy az akkumulátort tartó rögzítőkeretek stabilan a helyükön vannak.

Megjegyzés: Csatlakozásvédők alkalmazása és korrózióvédő tömítés használata segít az akkumulátorcsatlakozók és -kábelek korróziójának megelőzésében.

Ütemterv szerinti karbantartás

Ezen a munkagépen az üzembe helyezéskor, negyedévenként, évenként és kétévenként elvégzendő karbantartást az erre kiképzett és minősített személynek kell elvégeznie, a munkagép karbantartási és szervizkézikönyvében található eljárások szerint.

Legalább három hónapig nem használt munkagépeken az újbóli használat előtt el kell végezni a negyedévenkénti ellenőrző vizsgálatot.

A gép élettartama végén járjon el az ártalmatlanítására és leszerelésére vonatkozó helyi és kormányzati előírások szerint. További információk az adott Genie szervizkézikönyvében.

Specifikációk

GS-2669DC		
Magasság, maximális, munkavégzéskor	32 ft	9,8 m
Magasság, maximális, emelőkosaré	26,2 ft	10 m
Magasság, maximális, behúzott állapotban, korlátok fent	102 in	2,59 m
Magasság, maximális, behúzott állapotban, korlátok leeresztve	75,5 in	1,92 m
Magasság, védőkorlátok	58 in	1,47 m
Szélesség	69 in	1,75 m
Hosszúság, visszahúzott emelőkosárral	123 in	3,12 m
Hosszúság, visszahúzott emelőkosárral, kitámasztókarokkal rendelkező modellek	148 in	3,76 m
Hosszúság, meghosszabbított emelőkosárral	177,5 in	4,51 m
Hosszúság, meghosszabbított emelőkosárral, kitámasztókarokkal rendelkező modellek	189,5 in	4,81 m
Hosszúság, meghosszabbított külső emelőkosárral	170 in	4,32 m
Maximális terhelési kapacitás	1500 lbs	680 kg
Maximális szélsősebesség	28 mph	12,5 m/s
Tengelytáv	90 in	2,29 m
Fordulási sugár (külső)	181,2 in	4,6 m
Fordulási sugár (belső)	83 in	2,11 m
Szabad magasság	9,5 in	24 cm
Súly	7946 lbs	3604 kg
(A munkagép súlya változik az opcionális konfigurációk függvényében. Nézze meg az adott gép súlyát a sorozatcímken.)		
Kezelőszervek	arányos	
Váltóáramú aljzat az emelőkosárban	Standard	
Emelőkosár méretei		
Emelőkosár hosszúság x szélesség	110 in × 63 in	2,79 × 1,6 m
Emelőkosár-meghosszabbítás hossza	60 in	152,4 cm

Haladási sebesség		
Behúzott állapotban, maximális	3,5 mph	5,63 km/h
Felemelt emelőkosárral, maximális	0,3 mph	0,48 km/h
	40 ft/90 s	12,2 m/90 s
Maximális hidraulikus nyomás (funkciók)	3500 psi	241 bar
Abronszméret	26x12D380	

Zajkibocsátás a légtérbe

Hangnyomásszintek a földi munkaállomásnál	< 70 dBA
Hangnyomásszintek az emelőkosár munkaállomásnál	< 70 dBA

A kéz/kar rendszerre ható teljes rezgésérték nem haladja meg a 2,5 m/s² értéket.

A súlyozott gyorsulás azon maximális négyzetes középértéke, amelynek az egész test ki van téve, nem haladja meg az 1,6 ft/s² vagy 0,5 m/s² értéket.

Maximálisan megengedett névleges meredekség, behúzott állapotban

Meghosszabbító plató emelkedőn	35% (19°)
Meghosszabbító plató lejtőn	15% (9°)
Oldaldőlésű lejtő	35% (19°)

Megjegyzés: A névleges hajlásszög a talaj megfelelő állapota, egy emelőkosárban tartózkodó személy és elégséges tapadás esetén érvényes. Az emelőkosár nagyobb súlya csökkentheti a névleges hajlásszöget.

Maximálisan megengedhető alvázlejtés	Lásd a „Dőlésérzékelő-aktiválási beállítások” című részt
---	--

Padlófelület terhelési információ

Abronscterhelés, maximális	3334 lbs	1512 kg
Kitámasztókar-terhelés, maximális	3175 lbs	1440 kg
Abronsc-érintkezé nyomás	71,9 psi	5,06 kg/cm ² 496 kPa
Kitámasztókar-érintkezé nyomás	36,8 psi	2,59 kg/cm ² 254 kPa
Elfoglalt padlófelületre kifejtett nyomás	173 psf	846 kg/m ² 8,3 kPa

Megjegyzés: A padlófelületre vonatkozó terhelési információ hozzávetőleges és nem tartalmazza a különböző opcionális konfigurációkat. Csak megfelelő biztonsági tényezőkkel együtt használandó.

Környezeti működési hőmérséklet	-20 °F és 120 °F -29 °C és 49 °C között
--	--

Termékeink folyamatos javítása alapvető Genie irányelv. A termékspecifikációk megváltozhatnak értesítés vagy kötelezettség nélkül.

Specifikációk

GS-3369DC		
Magasság, maximális, munkavégzéskor	39 ft	11,9 m
Magasság, maximális, emelőkosaré	32,7 ft	10 m
Magasság, maximális, behúzott állapotban, korlátok fent	102 in	2,59 m
Magasság, maximális, behúzott állapotban, korlátok leeresztve	75,5 in	192 m
Magasság, védőkorlátok	58 in	1,47 m
Szélesség	69 in	1,75 m
Hosszúság, visszahúzott emelőkosárral	123 in	3,12 m
Hosszúság, visszahúzott emelőkosárral, kitámasztókarokkal rendelkező modellek	148 in	3,76 m
Hosszúság, meghosszabbított emelőkosárral	177,5 in	4,51 m
Hosszúság, meghosszabbított emelőkosárral, kitámasztókarokkal rendelkező modellek	189,5 in	4,81 m
Hosszúság, meghosszabbított külső emelőkosárral	170 in	4,32 m
Maximális terhelési kapacitás	1000 lbs	454 kg
Maximális szélesség	28 mph	12,5 m/s
Tengelytáv	90 in	2,29 m
Fordulási sugár (külső)	181,2 in	4,6 m
Fordulási sugár (belső)	83 in	2,11 m
Szabad magasság	9,5 in	24 cm
Súly	7687 lbs	3490 kg
(A munkagép súlya változik az opcionális konfigurációk függvényében. Nézze meg az adott gép súlyát a sorozatcímken.)		
Kezelőszervek	arányos	
Váltóáramú aljzat az emelőkosárban	Standard	
Emelőkosár méretei		
Emelőkosár hosszúság x szélesség	110 in × 63 in	2,79 × 1,6 m
Emelőkosár-meghosszabbítás hossza	60 in	152,4 cm

Haladási sebesség		
Behúzott állapotban, maximális	3,5 mph	5,63 km/h
Felemelt emelőkosárral, maximális	0,3 mph 40 ft/90 s	0,48 km/h 12,2 m/90 s
Maximális hidraulikus nyomás (funkciók)	3500 psi	241 bar
Abronszméret	26x12D380	
Zajkibocsátás a légtérbe		
Hangnyomásszintek a földi munkaállomásnál	< 70 dBA	
Hangnyomásszintek az emelőkosár munkaállomásnál	< 70 dBA	
A kéz/kar rendszere ható teljes rezgésérték nem haladja meg a 2,5 m/s ² értéket.		
A súlyozott gyorsulás azon maximális négyzetes középértéke, amelynek az egész test ki van téve, nem haladja meg az 1,6 ft/s ² vagy 0,5 m/s ² értéket.		
Maximálisan megengedett névleges meredekség, behúzott állapotban		
Meghosszabbító plató emelkedőn	35% (19°)	
Meghosszabbító plató lejtőn	15% (9°)	
Oldaldőlésű lejtő	35% (19°)	
Megjegyzés: A névleges hajlásszög a talaj megfelelő állapota, egy emelőkosárban tartózkodó személy és elégséges tapadás esetén érvényes. Az emelőkosár nagyobb súlya csökkentheti a névleges hajlásszöget.		
Maximálisan megengedhető alvázlejtés	Lásd a „Dőlésérzékelő-aktiválási beállítások” című részt	
Padlófelület terhelési információ		
Abronszterhelés, maximális	3199 lbs	1451 kg
Kitámasztókar-terhelés, maximális	3421 lbs	1552 kg
Abronsz-érintkezéshőnyomás	76,1 psi	5,35 kg/cm ² 524 kPa
Kitámasztókar-érintkezéshőnyomás	38,9 psi	2,74 kg/cm ² 268 kPa
Elfoglalt padlófelületre kifejtett nyomás	172 psf	838 kg/m ² 8,22 kPa
Megjegyzés: A padlófelületre vonatkozó terhelési információ hozzávetőleges és nem tartalmazza a különböző opcionális konfigurációkat. Csak megfelelő biztonsági tényezőkkel együtt használandó.		
Környezeti működési hőmérséklet	-20 °F és 120 °F -29 °C és 49 °C között	
Termékeink folyamatos javítása alapvető Genie irányelv. A termékspecifikációk megváltozhatnak értesítés vagy kötelezettség nélkül.		

Specifikációk

GS-4069DC		
Magasság, maximális, munkavégzéskor	46 ft	14 m
Magasság, maximális, emelőkosaré	40,3 ft	12,3 m
Magasság, maximális, behúzott állapotban, korlátok fent	108 in	2,74 m
Magasság, maximális, behúzott állapotban, korlátok leeresztve	82 in	2,08 m
Magasság, védőkorlátok	65 in	165 cm
Szélesség	69 in	1,75 m
Hosszúság, visszahúzott emelőkosárral	123 in	3,12 m
Hosszúság, visszahúzott emelőkosárral, kitámasztókarokkal rendelkező modellek	148 in	3,76 m
Hosszúság, meghosszabbított emelőkosárral	177,5 in	4,51 m
Hosszúság, meghosszabbított emelőkosárral, kitámasztókarokkal rendelkező modellek	189,5 in	4,81 m
Hosszúság, meghosszabbított külső emelőkosárral	170 in	4,32 m
Maximális terhelési kapacitás	800 lbs	363 kg
Maximális szélesebbesség	28 mph	12,5 m/s
Tengelytáv	90 in	2,29 m
Fordulási sugár (külső)	181,2 in	4,6 m
Fordulási sugár (belső)	83 in	2,11 m
Szabad magasság	9,5 in	24 cm
Súly	10 948 lbs	4966 kg
(A munkagép súlya változik az opcionális konfigurációk függvényében. Nézze meg az adott gép súlyát a sorozatcímkén.)		
Kezelőszervek	arányos	
Váltóáramú aljzat az emelőkosárban	Standard	
Emelőkosár méretei		
Emelőkosár hosszúság x szélesség	110 in × 63 in	2,79 × 1,6 m
Emelőkosár-meghosszabbítás hossza	60 in	152,4 cm

Haladási sebesség		
Behúzott állapotban, maximális	3,5 mph	5,63 km/h
Felemelt emelőkosárral, maximális	0,3 mph 40 ft/90 s	0,48 km/h 12,2 m/90 s
Maximális hidraulikus nyomás (funkciók)	3500 psi	241 bar
Abronszméret	26x12D380	

Zajkibocsátás a légtérbe

Hangnyomásszintek a földi munkaállomásnál	< 70 dBA
Hangnyomásszintek az emelőkosár munkaállomásnál	< 70 dBA

A kéz/kar rendszere ható teljes rezgésérték nem haladja meg a 2,5 m/s² értéket.

A súlyozott gyorsulás azon maximális négyzetes középértéke, amelynek az egész test ki van téve, nem haladja meg az 1,6 ft/s² vagy 0,5 m/s² értéket.

Maximálisan megengedett névleges meredekség, behúzott állapotban

Meghosszabbító plató emelkedőn	35% (19°)
Meghosszabbító plató lejtőn	15% (9°)
Oldaldőlésű lejtő	35% (19°)

Megjegyzés: A névleges hajlásszög a talaj megfelelő állapota, egy emelőkosárban tartózkodó személy és elégséges tapadás esetén érvényes. Az emelőkosár nagyobb súlya csökkentheti a névleges hajlásszöget.

Maximálisan megengedhető alvázlejtés Lásd a „Dőlésérzékelő-aktiválási beállítások” című részt

Padlófelület terhelési információ

Abroncsterhelés, maximális	3811 lbs	1729 kg
Kitámasztókar-terhelés, maximális	3757 lbs	1704 kg
Abrons-érintkezé nyomás	94,9 psi	6,68 kg/cm ² 654 kPa
Kitámasztókar-érintkezé nyomás	48,3 psi	3,42 kg/cm ² 335 kPa
Elfoglalt padlófelületre kifejtett nyomás	214 psf	1045 kg/m ² 10,25 kPa

Megjegyzés: A padlófelületre vonatkozó terhelési információ hozzávetőleges és nem tartalmazza a különböző opcionális konfigurációkat. Csak megfelelő biztonsági tényezőkkel együtt használandó.

Környezeti működési hőmérséklet -20 °F és 120 °F
-29 °C és 49 °C között

Termékeink folyamatos javítása alapvető Genie irányelv. A termék-specifikációk megváltozhatnak értesítés vagy kötelezettség nélkül.

Specifikációk

Contents of EC Declaration of Conformity - 1

<Manufacturer's name> hereby declares that the machinery described below complies with the provisions of the following Directives:

1. EC Directive 2006/42/EC, Machinery Directive, relevant harmonized standards, technical standards or specifications used: <standard(s)' name> EC type-examination certificate <variable field> issued by:

<notified body's name>

<notified body's number>

2. EC Directive EMC: 2014/30/EU, relevant harmonized standards, technical standards or specifications used: EN 61000-6-2:XXXX and EN 61000-6-4:XXXX

3. EC Directive 2000/14/EC, Noise Directive, under consideration of Annex V and harmonized standard EN ISO 3744:1995, internal combustion engine only.

4. EC Directive 2014/53/EU - RED Directive (if fitted with relevant optional equipment)

Test Report:

This machine has been tested and passed the following categories prior to entering the market:

1. BRAKES: Brakes working properly in forward and reverse.
2. OVERLOAD: Overload tested at XXX% rated load.
3. FUNCTIONAL: Smooth operation at XXX% rated load.
4. FUNCTIONAL: All safety devices working correctly.
5. FUNCTIONAL: Speeds set within permitted specification.

Model / Type: <machine type>

Manufacture Date: <variable field>

Description: <machine classification>

Country of Manufacture: <variable field>

Model: <model name>

Net Installed Power: <only for IC machines>

Serial Number: <variable field>

Guaranteed Sound Power Level: <only for IC machines>

VIN: <where applicable>

Manufacturer: <Manufacturer's name>

Authorized Representative:

Genie Industries B.V
Boekerman 5,
4751 XK Oud Gastel,
The Netherlands

Empowered signatory:

Place of Issue: <variable field>

Date of Issue: <variable field>

Specifikációk

Contents of EC Declaration of Conformity - 2

<Manufacturer's name> hereby declares that the machinery described below complies with the provisions of the following Directives:

1. EC Directive 2006/42/EC, Machinery Directive, Conformity assessment procedure: art.12 (3) (a), with the application of European Harmonized Standard <standard(s)' name>.
2. EC Directive EMC: 2014/30/EU, under consideration of harmonized European standard EN 61000-6-2 and EN 61000-6-4
3. EC Directive 2000/14/EC, Noise Directive, under consideration of Annex V and harmonized standard EN ISO 3744, internal combustion engine only.
4. EC Directive 2014/53/EU - RED Directive (if fitted with relevant optional equipment)

Test Report:

This machine has been tested and passed the following categories prior to entering the market:

1. BRAKES: Brakes working properly in forward and reverse.
2. OVERLOAD: Overload tested at XXX% rated load.
3. FUNCTIONAL: Smooth operation at XXX% rated load.
4. FUNCTIONAL: All safety devices working correctly.
5. FUNCTIONAL: Speeds set within permitted specification.

Model / Type: <machine type>

Manufacture Date: <variable field>

Description: <machine classification>

Country of Manufacture: <variable field>

Model: <model name>

Net Installed Power: <only for IC machines>

Serial Number: <variable field>

Guaranteed Sound Power Level: <only for IC machines>

VIN: <where applicable>

Manufacturer: <Manufacturer's name>

Authorized Representative:

Genie Industries B.V
Boekerman 5,
4751 XK Oud Gastel,
The Netherlands

Empowered signatory:

Place of Issue: <variable field>

Date of Issue: <variable field>

Specifikációk

Contents of UK Declaration of Conformity - 1

<Manufacturer's name> hereby declares that the machinery described below complies with the provisions of the following Legislation:

1. Supply of Machinery (Safety) Regulations 2008 (SI 2008/1597) as amended (SI 2011/1043, SI 2011/2157, SI 2019/696) relevant designated standards, technical standards or specifications used: <standard(s)' name> as described in type-examination certificate <variable field> issued by:

<notified body's name>

<notified body's number>

2. Electromagnetic Compatibility Regulations 2016 (SI 2016/1091) as amended (SI 2017/1206, SI 2019/696) relevant designated standards, technical standards or specifications used: EN 61000-6-2:XXXX and EN 61000-6-4:XXXX

3. Noise Emissions in the Environment by Equipment for use Outdoors Regulations 2001 (SI 2001/1701) as amended (SI 2001/3958, SI 2005/3525, 2015/98) under consideration of Annex V and designated standard EN ISO 3744:1995, internal combustion engine only.

4. The Radio Equipment Regulations 2017 (if fitted with relevant optional equipment)

Test Report:

This machine has been tested and passed the following categories prior to entering the market:

1. BRAKES: Brakes working properly in forward and reverse.
2. OVERLOAD: Overload tested at XXX% rated load.
3. FUNCTIONAL: Smooth operation at XXX% rated load.
4. FUNCTIONAL: All safety devices working correctly.
5. FUNCTIONAL: Speeds set within permitted specification.

Model / Type: <machine type>

Manufacture Date: <variable field>

Description: <machine classification>

Country of Manufacture: <variable field>

Model: <model name>

Net Installed Power: <only for IC machines>

Serial Number: <variable field>

Guaranteed Sound Power Level: <only for IC machines>

VIN: <where applicable>

Manufacturer: <Manufacturer's name>

Authorized Representative:

Genie UK Ltd
The Maltings
Wharf Road
Grantham
NG31 6BH

Empowered signatory:

Place of Issue: <variable field>

Date of Issue: <variable field>

Specifikációk

Contents of UK Declaration of Conformity - 2

<Manufacturer's name> hereby declares that the machinery described below complies with the provisions of the following Legislation:

1. Supply of Machinery (Safety) Regulations 2008 (SI 2008/1597) as amended (SI 2011/1043, SI 2011/2157, SI 2019/696) conformity assessment procedure according to Part 3, 11. (2) (a) with reference to designated standard <standard(s)' name>
2. Electromagnetic Compatibility Regulations 2016 (SI 2016/1091) as amended (SI 2017/1206, SI 2019/696) under consideration of designated standard EN 61000-6-2 and EN 61000-6-4
3. Noise Emissions in the Environment by Equipment for use Outdoors Regulations 2001 (SI 2001/1701) as amended (SI 2001/3958, SI 2005/3525, 2015/98) under consideration of Annex V and designated standard EN ISO 3744, internal combustion engine only.
4. The Radio Equipment Regulations 2017 (if fitted with relevant optional equipment)

Test Report:

This machine has been tested and passed the following categories prior to entering the market:

1. BRAKES: Brakes working properly in forward and reverse.
2. OVERLOAD: Overload tested at XXX% rated load.
3. FUNCTIONAL: Smooth operation at XXX% rated load.
4. FUNCTIONAL: All safety devices working correctly.
5. FUNCTIONAL: Speeds set within permitted specification.

Model / Type: <machine type>

Manufacture Date: <variable field>

Description: <machine classification>

Country of Manufacture: <variable field>

Model: <model name>

Net Installed Power: <only for IC machines>

Serial Number: <variable field>

Guaranteed Sound Power Level: <only for IC machines>

VIN: <where applicable>

Manufacturer: <Manufacturer's name>

Authorized Representative:

Genie UK Ltd
The Maltings
Wharf Road
Grantham
NG31 6BH

Empowered signatory:

Place of Issue: <variable field>

Date of Issue: <variable field>

Forgalmazza: