



Üzemeltetői kézikönyv

Sorozatszám-tartomány

Z[®]-51/30J

Z5130M-3501 -től

CE

karbantartási
tudnivalókkal

Eredeti utasítások fordítása
Eighth Edition
First Printing
Part No. 1305352HUGT

Manufacturer

Terex Global GmbH
 Bleicheplatz 2
 Schaffhausen, 8200
 Switzerland

Authorized representative:

Genie Industries B. V.
 Boekerman 5
 4751 XK OUD GASTEL
 The Netherlands

Tartalomjegyzék

Bevezetés	1
Szimbólumok és biztonsági képelek definíciói.....	6
Általános biztonság.....	9
Személyes biztonság.....	12
Munkaterületi biztonság.....	13
Jelmagyarázat.....	22
Kezelőszervek.....	23
Ellenőrzések	37
Üzemeltetési utasítások.....	49
Szállítási és emelési utasítások.....	61
Karbantartás	64
Specifikációk	68

Copyright © 2012 Terex Corporation

Nyolcadik kiadás: Első nyomtatás, 2020. június

A Genie és a „Z” a Terex South Dakota, Inc. az USA-ban és sok más országban bejegyzett védjegye.

 Megfelel a 2006/42/EK számú EK direktívának
 Lásd az EK megfelelőségi nyilatkozatot

Bevezetés

Erről a kézikönyvről

A Genie megköszöni, hogy a mi munkagépünket választották használatra. Első számú prioritásunk a felhasználó biztonsága, amelyet a legjobban közös erőfeszítéssel lehet megvalósítani. Ez a könyv üzemeltetési és naponkénti karbantartási kézikönyv a Genie munkagépet használó vagy üzemeltető személy számára.

Jelen kézikönyv a munkagép állandó részének tekintendő, és folyamatosan a munkagépen tartandó. Ha kérdése van, lépjen kapcsolatba a Genie-vel.

Termék azonosítása

A munkagép sorozatszám a sorozatcímkén található.

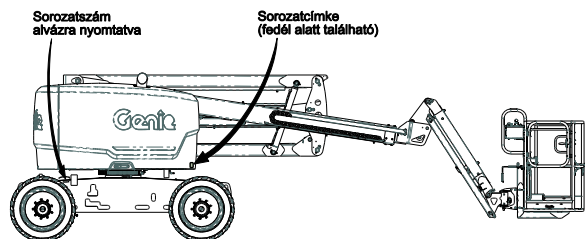

Útmutató a rendeltetészerű használathoz és a munkagép megismeréséhez

Ezen munkagép rendeltetészerű használata személyzet, szerszámokat is beleértve, illetve anyagok felemelése föld feletti munkahelyre. Az üzemeltető felelőssége, hogy a munkagép üzemeltetése előtt elolvassa és megértse ezt az ismertető útmutatót.

- Minden személyt ki kell képezni a mobil emelőkosár (MEWP) üzemeltetésére.
- Az MEWP-t meg kell ismertetni minden olyan személlyel, aki illetékes, illetve kompetens és kiképzett.
- A munkagépet csak arra kiképzett és illetékes személyzet kezelheti.
- Az üzemeltető a felelős azért, hogy elolvassa, megértse és betartsa a gyártónak az Üzemeltetői kézikönyvben található utasításait és biztonsági szabályzatát.
- Az Üzemeltetői kézikönyv a kézikönyvtárolóban található az emelőkosárban.
- Konkrét termékalkalmazásokhoz lásd a **Kapcsolatfelvétel a gyártóval** című részt a következő oldalon.

Bevezetés

Emelőkosárbeli kezelőszervek jelölései és a kapcsolódó munkagépmozgások:

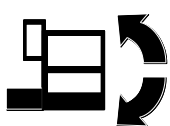

Emelőkosár szintezése



Emelőkosár forgatása

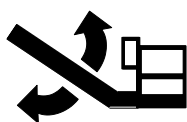

Gémtoldal
emelése/leengedése

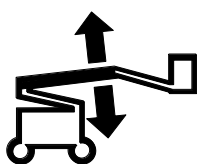

Elsődleges gém
emelése/leengedése



Forgóasztal forgatása



Elsődleges gém
meghosszabbítása/behúzása



Másodlagos gém
emelése/leengedése



Haladás előre/hátra



Kormányzás jobbra/balra

Bevezetés

Földi kezelőszervek jelölései és a kapcsolódó munkagépmozgások:

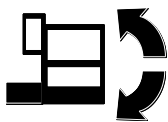

Emelőkosár szintezése



Emelőkosár forgatása

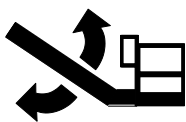

Gémtoldal
emelése/leengedése

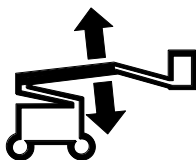

Elsődleges gém
emelése/leengedése

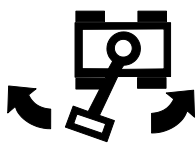

Forgóasztal forgatása



Elsődleges gém
meghosszabbítása/behúzása



Másodlagos gém
emelése/leengedése

Sorozatvezérlési funkciók és mozgás:

- Meghajtás és kormányzás.

Zárólagos funkciók:

- Megnövelt haladási sebesség.
- Megnövelt haladás nem vízszintes helyzetben.
- Meghajtásaktiválás, amikor a gép el van forgatva a nem kormányzott kerekeken túlra.
- Minden emelőkosárbeli és földi kezelőszerv.

Használat korlátozása:

- Ezen munkagép rendeltetésszerű használata személyzet, szerszámokat is beleértve, illetve anyagok felemelése föld feletti munkahelyre.
- Az emelőkosarat csak akkor szabad felemelni, ha a munkagép szilárd, vízszintes talajon áll.

Stabilitást növelő eszközök:

- Habtöltésű abroncsok

Korlátozott üzemelési tartomány:

- 500 lbs/227 kg-os emelőkosár-kapacitás.

Bevezetés

Közlöny forgalmazása és megfelelés

A termékfelhasználó biztonsága kiemelkedő fontosságú a Genie számára. A Genie különböző közlönyöket használ fontos biztonsági és termékinformáció közlésére a kereskedőkkel és a munkagép-tulajdonosokkal.

A közlönyökben található információ specifikus munkagépekhez kapcsolódik, a munkagépmodell és a sorozatszám használatával.

A közlönyök forgalmazása a nyilvántartásban szereplő legutolsó tulajdonoson, illetve a hozzá társított kereskedőn alapszik, ezért fontos a munkagép regisztrálása és a kapcsolatfelvételi információk naprakészen tartása.

A személyzet biztonságának és a munkagép folyamatos megbízható működésének biztosítása érdekében feltétlenül tartsa be a vonatkozó közlönyben javasoltakat.

A gépre vonatkozó közlemények megtekintéséhez látogasson el a www.genielift.com weblapra.

Kapcsolatfelvétel a gyártóval

Időnként szükség lehet a Genie-vel való kapcsolatfelvételre. Amikor ezt teszi, álljon készen a munkagép modellszámának és sorozatszámának megadására, saját nevével és kapcsolatfelvételi információjával együtt. A Genie-vel fel kell venni a kapcsolatot legalább az alábbi esetekben:

Balesetjelentés

Termékalkalmazással és biztonsággal kapcsolatos kérdések

Szabványok és hatósági megfelelési információ

Aktuális tulajdonossal kapcsolatos frissítések, pl. a munkagép-tulajdonos megváltozása esetén, vagy a kapcsolatfelvételi információ változásakor. Lásd alább: Tulajdonjog átruházása.

Munkagép tulajdonjogának átruházása

Ha rászán néhány percet a tulajdonosi információ frissítésére, ezzel biztosítja, hogy megkapja a munkagépére vonatkozó fontos biztonsági, karbantartási és üzemelési információt.

Kérjük, regisztrálja a munkagépet oly módon, hogy felkeresi webhelyünket www.genielift.com címen, vagy pedig díjmentesen felhív minket az 1-800-536-1800 telefonszámon.

Bevezetés



Veszély

Az utasítások és biztonsági előírások betartásának elmulasztása halált vagy súlyos sérülést okozhat.

Csak akkor üzemeltesse, ha:

- Az üzemeltetői kézikönyvben leírt biztonságos gépkezelést megtanulta, és a munkagépet ennek megfelelően üzemelteti.

1 Elkerüli a veszélyes helyzeteket.

Megismeri és megérti a biztonsági előírásokat, mielőtt áttérne a következő témakörre.

- 2 Soha nem mulasztja el az üzemeltetés előtti ellenőrzést.
 - 3 Használat előtt mindig végrehajtja a működési tesztek.
 - 4 Terepszemlét tart a munkahelyen.
 - 5 Csak rendeltetésszerűen használja a munkagépet.
- Elolvassa, megérti, majd betartja a gyártó utasításait és a biztonsági előírásokat, a biztonsági és üzemeltetői kézikönyvben leírtakat, illetve a gépen található matricák utasításait.
 - Elolvassa, megérti, majd betartja a munkaadó biztonsági előírásait és a munkahelyi rendszabályokat.
 - Elolvassa, megérti, majd betartja a vonatkozó hatósági rendelkezéseket.
 - A munkagép biztonságos kezelésére megfelelően ki van képezve.

Biztonsági jelzések karbantartása

Cseréljen ki minden hiányzó vagy sérült biztonsági jelzést. Állandóan tartsa szem előtt az üzemeltető biztonságát. Használjon kímélő mosószert és vizet a biztonsági jelzések tisztítására. Ne használjon oldószeralapú tisztítószeret, mert azok megkárosíthatják a biztonsági jelzés anyagát.

Veszélyminősítés

Az ezen a gépen lévő matricák szimbólumokat, színekódokat és jelzőszavakat használnak az alábbiak azonosítására:



Biztonsági figyelmeztetés szimbólum—a személyi sérülés veszélyére figyelmezteti. A személyi sérülés vagy halál veszélyének elkerülése érdekében a szimbólumot követő utasításokat be kell tartani.

▲VESZÉLY

Olyan veszélyhelyzetet jelez, amely, ha el nem kerül, halálhoz vagy súlyos sérüléshez vezet.

▲FIGYELEM

Olyan veszélyhelyzetet jelez, amely, ha el nem kerül, halálhoz vagy súlyos sérüléshez vezethet.









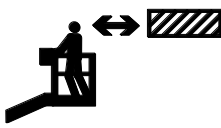

▲VIGYÁZAT

Olyan veszélyhelyzetet jelez, amely, ha el nem kerül, enyhébb vagy közepesen súlyos sérüléshez vezethet.

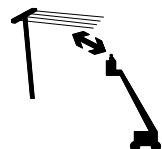

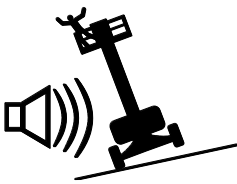

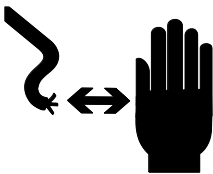
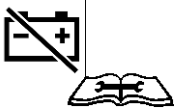
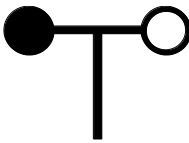







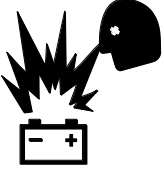

FIGYELMEZTETÉS

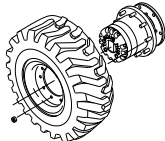
Anyagi kár lehetőségére utaló üzenet.



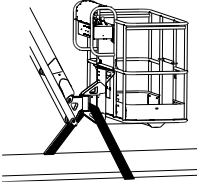



Szimbólumok és biztonsági képjelek definíciói

 <p>Zúzódásveszély</p>	 <p>Tartózkodjon távol a mozgó alkatrészekről</p>	 <p>Olvassa el az üzemeltetői kézikönyvet</p>	 <p>Fej feletti akadály</p>	 <p>Ütközésveszély</p>
 <p>Áramütésveszély</p>	 <p>Tartsa be az előírt távolságot</p>	 <p>Borulásveszély</p>	 <p>Borulásveszély</p>	 <p>Borulásveszély</p>
 <p>Áramütésveszély</p>	 <p>Ne érintse meg</p>	 <p>Húzza ki az akkumulátort</p>	 <p>Szélesebesség</p>	 <p>Gép nincs szintben</p>

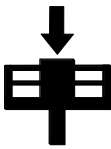
Szimbólumok és biztonsági képjelek definíciói

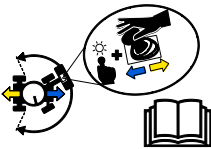
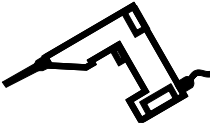
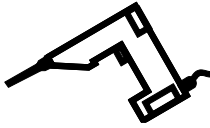
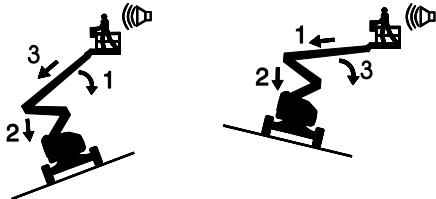
 <p>Oldalirányú erő</p>	 <p>Tilos a dohányzás. Nyílt láng használata tilos. Állítsa le a motort.</p>	 <p>Robbanásveszély</p>	 <p>Égésveszély</p>	 <p>Robbanásveszély</p>
 <p>Abroncsterhelés</p>	 <p>Abroncspecifikációk</p>	 <p>Tilos a dohányzás</p>	 <p>Robbanásveszély</p>	 <p>Tűzveszély</p>
 <p>Emelőkosár-kikötési utasítások</p>	 <p>Emelési és kikötési utasítások</p>	 <p>Rögzítőkötél-kikötési pont</p>	 <p>Kikötési pont</p>	 <p>Emelési pont</p>

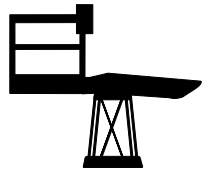
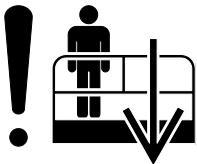
Szimbólumok és biztonsági képjelek definíciói

 <p>Maximális kapacitás</p>	 <p>Megszaladásveszély</p>	 <p>Szinkódolt nyílirányok</p>	 <p>Névleges nyomás az emelőkosár levegővezetékében</p>	 <p>Névleges feszültség az emelőkosárhoz</p>
<p>Helyreállítási eljárás, ha megszólal a riasztás felemelt állapotban.</p>  <p>Emelőkosár emelkedőn:</p> <ol style="list-style-type: none"> 1 Engedje le az elsőleget. 2 Engedje le a másodlagost. 3 Húzza vissza az elsőleget. <p>Emelőkosár lejtőn:</p> <ol style="list-style-type: none"> 1 Húzza vissza az elsőleget. 2 Engedje le a másodlagost. 3 Engedje le az elsőleget. 		 <p>Felnyitás csak arra kiképzett, illetékes személy által</p>	 <p>Zúzóadásveszély</p>	 <p>Karbantartás közben támassza alá az emelőkosarat vagy gémet</p>
 <p>Kisegítő leeresztés</p>	 <p>Emelőkosár túlterhelve</p>			

Általános biztonság

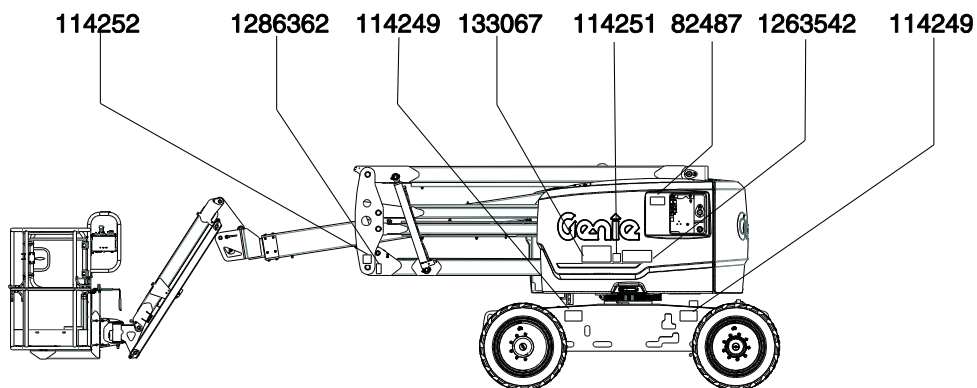

133067



114252

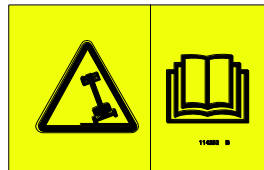

1286362



82487



114251



114249

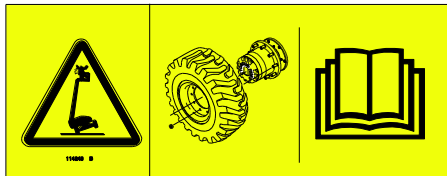

1263542



Általános biztonság

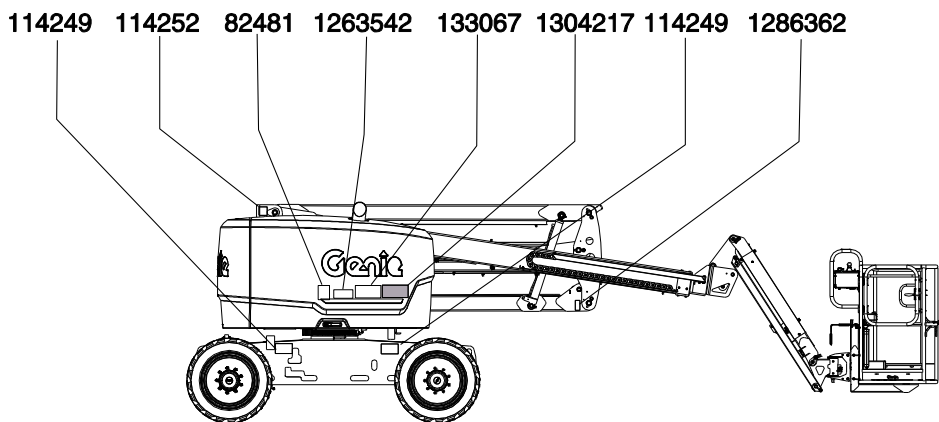

133067



114252



82481



1286362



1263542

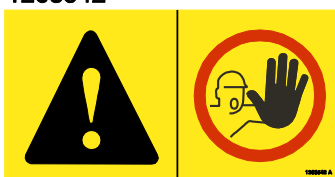

114249

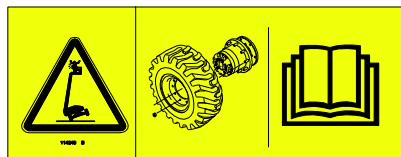

1304217

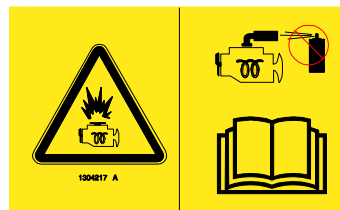

Általános biztonság

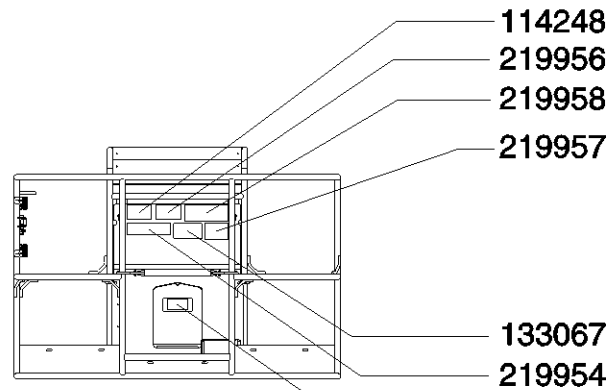
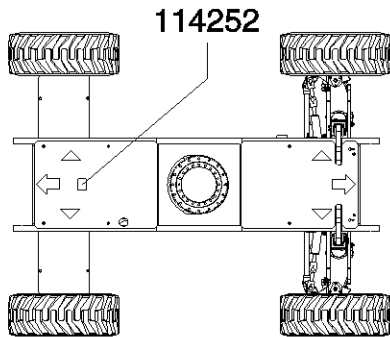

82487

219958



133067



219957



219956

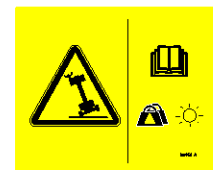

219954

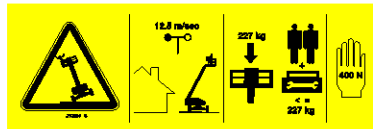

114248

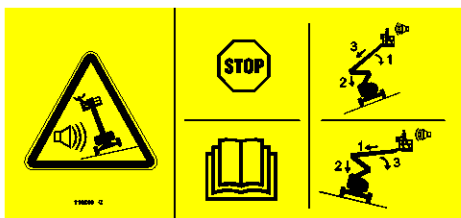

114252

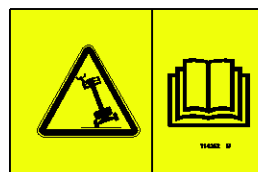

82487



Személyes biztonság

Személyes zuhanásvédelem

A munkagép működtetéséhez kötelező a személyes zuhanásvédelmi felszerelés (PFPE, Personal fall protection equipment) használata.

Az emelőkosárban tartózkodók számára kötelező biztonsági öv vagy heveder viselése a vonatkozó hatósági előírásoknak megfelelően.

Csatlakoztassa a rögzítőkötelet az emelőkosárban található horgonyhoz.

A gépkezelőknek be kell tartaniuk a személyes védőfelszerelésre vonatkozó munkáltatói, munkahelyi és hatósági előírásokat.

Minden PFPE felszerelés meg kell feleljen a vonatkozó hatósági előírásoknak, és a felszerelés ellenőrzésekor és használatakor be kell tartani a PFPE gyártójának előírásait.

Munkaterületi biztonság

⚠ Áramütésveszély

Ez a munkagép elektromosan nem szigetelt, és nem nyújt védelmet az elektromos áram érintése vagy közelsége esetén.

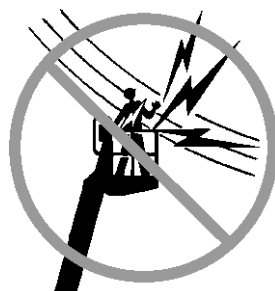

Tartsa be az elektromos vezetékektől való, előírt távolságra vonatkozó összes helyi és országos előírást. Minimálisan az alábbi táblázatban megadott előírt távolságot kell követni.

Hálózati feszültség	Előírt távolság
0 – 50 kV	3,05 m
50 – 200 kV	4,60 m
200 – 350 kV	6,10 m
350 – 500 kV	7,62 m
500 – 750 kV	10,67 m
750 – 1000 kV	13,72 m

Mindig hagyjon elegendő mozgásteret az emelőkosár számára, vegye figyelembe az elektromos vezeték kilengését, belógását és erős szél vagy széllökések jelenlétét.

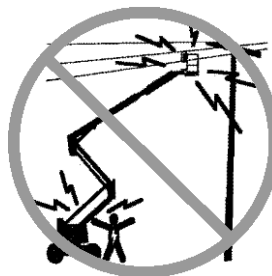

Ne közelítse meg a munkagépet, ha az feszültség alatt lévő nagyfeszültségű vezetékkel érintkezik. Amíg a nagyfeszültségű vezeték áramtalanítása meg nem történt, tilos a munkagép érintése vagy üzemeltetése, mind a földön, mind az emelőkosárban tartózkodó személyzet számára.

Villámláskor és viharos időben ne üzemeltesse a munkagépet.

Hegesztés esetén ne használja a munkagépet földelésre.

⚠ Borulásveszély

A személyek, berendezés és anyagok összsúlya nem haladhatja meg az emelőkosár vagy az emelőkosár-meghosszabbítás maximális kapacitását.

Maximális emelőkosár-kapacitás	227 kg
Repülőgép-védelem csomaggal felszerelt munkagép	200 kg
Személyek maximális száma	2

A külön megvásárolható tételek és tartozékok (pl. csőtartók, paneltartók és hegesztők) súlya csökkenti az emelőkosár névleges kapacitását, és azt le kell vonni az emelőkosár-kapacitásból. Lásd a külön megvásárolható tétellekkel és a tartozékokkal kapott matricákat.

Tartozékok használata esetén olvassa el, értse meg és tartsa be a tartozékkal kapott matricákat, utasításokat és kézikönyveket.

Munkaterületi biztonság

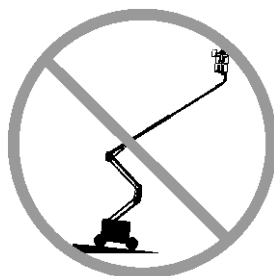

A gémet csak akkor szabad felemelni vagy meghosszabbítani, ha a munkagép szilárd, vízszintes felületen áll.

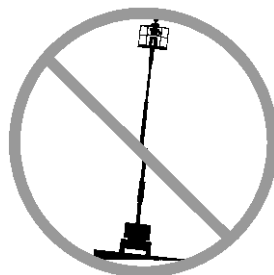

Ne használja a dőlésszög-riasztást szintjelzőként. Az emelőkosárban lévő dőlésszög-riasztás csak akkor szólal meg, amikor a munkagép nagyon meredek lejtőn áll.

Ha a dőlésszög-riasztás megszólal, amikor a gém le van eresztve: Ne hosszabbítsa meg, ne forgassa el és ne emelje a gémet a vízszintes fölé. Az emelőkosár felemelése előtt vigye a gépet szilárd, vízszintes felületre.

Ha a dőlésszög-riasztás megszólal, amikor az emelőkosár fel van emelve, legyen rendkívül óvatos. A Munkagép nem vízszintes jelzőfény bekapcsolódik és a meghajtás funkció nem fog működni egyik vagy mindkét irányban. Vizsgálja meg a gém helyzetét a lejtőn az alábbi ábra szerint. Kövesse a gém leeresztésére irányuló lépéseket, mielőtt a munkagépet szilárd, vízszintes felületre vezetné. Leeresztés közben ne forgassa el a gémet.

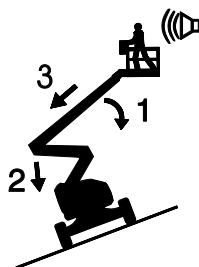

Ha a dőlésszög-riasztás megszólal, amikor az emelőkosár emelkedőn van:

- 1 Engedje le az elsődleges gémet.
- 2 Engedje le a másodlagos gémet.
- 3 Húzza vissza az elsődleges gémet.

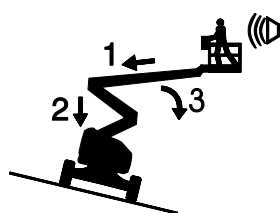

Ha a dőlésszög-riasztás megszólal, amikor az emelőkosár lejtőn van:

- 1 Húzza vissza az elsődleges gémet.
- 2 Engedje le a másodlagos gémet.
- 3 Engedje le az elsődleges gémet.

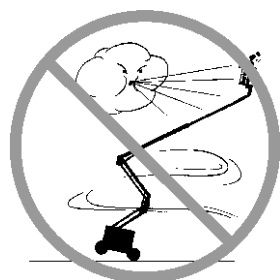

12,5 m/sec sebességet meghaladó szélben ne emelje fel a gémet. Ha a szél sebessége meghaladja a 12,5 m/sec-ot, amikor a gém fel van emelve, engedje le, és ne használja tovább a munkagépet.

Erős szélben vagy széllokécek esetén ne használja a munkagépet. Ne növelje meg az emelőkosár hordfelületét vagy a terhelést. A szélnek kitett felület növelése csökkenti a munkagép stabilitását.

Munkaterületi biztonság

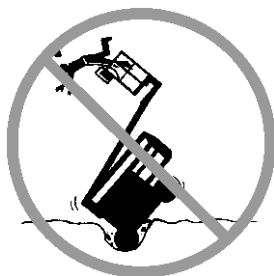

Legyen nagyon óvatos és vezessen lassan, ha a behúzott állapotban lévő munkagéppel egyenetlen terepen, törmelékes, instabil vagy csúszós talajon, mélyedések és levágások közelében halad.

Felemelt vagy meghosszabbított gém esetén ne vezesse a munkagépet egyenetlen talajon, instabil felületen vagy más veszélyes helyen, illetve ilyen közelében.

Tilos a munkagépet daruként használni.

Tilos a munkagépet vagy más tárgyakat a gém segítségével eltolni.

A gém ne érintkezzen szomszédos struktúrákkal.

Tilos a gémet és az emelőkosarat szomszédos struktúrákhoz erősíteni.

Ne helyezzen el terhelést az emelőkosár hordfelületén kívül.

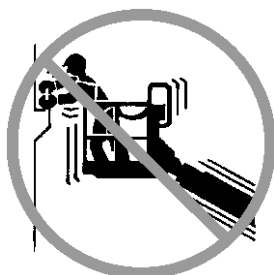

Tilos az emelőkosár hordfelületén kívül eső tárgytól elrugaszkodni vagy az emelőkosarat ilyen tárgy felé húzni.

**Maximálisan
megengedhető
oldalirányú erő – 400 N**

Ne cserélje le a gyárilag felszerelt abroncsokat más specifikációjú vagy névleges betétszámú abroncsokra.

Ne használjon légtöltésű abroncsokat. Ezekre a gépekre habtöltésű abroncsok vannak felszerelve. A kerék súlya és a megfelelő ellensúly-konfiguráció kritikus fontosságúak a stabilitás szempontjából.

A gyártó előzetes írásbeli engedélye nélkül tilos módosítani vagy megváltoztatni az emelőkosarat. A szerszámok és egyéb anyagok tárolására szolgáló eszközök emelőkosárhoz, padlólemezhez vagy védőkorláthoz erősítése növeli az emelőkosár súlyát, hordfelületét vagy a terhelést.

Munkaterületi biztonság



Tilos rögzített vagy lelógó terhet bárhol a munkagépre helyezni vagy arra erősíteni.



Tilos létrát vagy állványt használni az emelőkosárban, vagy azokat a munkagép bármely részének támasztani.

Szerszámok és anyagok csak akkor szállíthatók, ha elosztásuk egyenletes, és az emelőkosárban tartózkodó személy(ek) képes(ek) azokat biztonságosan kezelni.

Ne használja a munkagépet mozgó vagy elmozdítható felületen vagy járművön.

Győződjön meg arról, hogy minden gumiabroncs jó állapotban van, a légtöltésű abroncsok megfelelően fel vannak fújva, és a kerékrögzítő anyák jól meg vannak húzva.

Ha egy szomszédos szerkezet miatt az emelőkosár beszorul, fennakad, illetve más módon mozgásképtelenné válik, kiszabadításához ne használja az emelőkosárban lévő vezérlőket. Az emelőkosarat minden személy feltétlenül el kell hagynia, mielőtt annak földi vezérlőkkel való kiszabadítását meg lehetne kísérelni.

▲ A lejtőn való használat veszélyei

A munkagépet ne vezesse a gépre megengedett névleges értéket (felfelé, lefelé vagy oldalirányban) meghaladó meredekségű (hajlásszögű) lejtőn. A megengedett hajlásszögek kizárólag a gép behúzott állapotára vonatkoznak.

Maximálisan megengedett névleges meredekség, behúzott állapotban, 2WD (kétkerékmeghajtású)

Emelőkosár lejtőn	30%	(17°)
Emelőkosár emelkedőn	25%	(14°)
Oldaldőlésű lejtő	25%	(14°)

Maximálisan megengedett névleges meredekség, behúzott állapotban, 4WD (négykerékmeghajtású)

Emelőkosár lejtőn	45%	(24°)
Emelőkosár emelkedőn	25%	(14°)
Oldaldőlésű lejtő	25%	(14°)

Megjegyzés: A névleges hajlásszög a talaj megfelelő állapota, egy emelőkosárban tartózkodó személy és elégséges tapadás esetén érvényes. Az emelőkosár nagyobb súlya csökkentheti a névleges hajlásszöget. Lásd a Haladás lejtőn c. szakaszt az Üzemeltetési utasítások c. részben.

Munkaterületi biztonság

▲ Zuhanásveszély

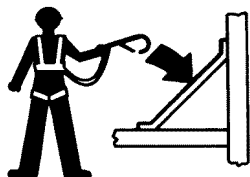

Az emelőkosárban tartózkodók számára kötelező biztonsági öv vagy heveder viselése a vonatkozó hatósági előírásoknak megfelelően. Csatlakoztassa a rögzítőkötelet az emelőkosárban található horgonyhoz.



Tilos az emelőkosár korlátjára felmászni, illetve arra felülni vagy felállni. Mindig az emelőkosár padlóján álljon, biztonságos helyzetben.

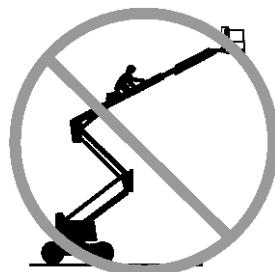

Tilos a felemelt emelőkosárból lemászni.

Tartsa az emelőkosár padlóját tisztán, hulladékmentesen.

Használat előtt eressze le az emelőkosár ajtaját a korlát közepéig, vagy pedig csukja be az emelőkosár ajtaját.

Csak akkor lépjen be az emelőkosárba, illetve szálljon ki onnan, ha a munkagép behúzott állapotban van és az emelőkosár le van engedve a talajszintre.

A gép tervezésénél figyelembe vették a magasságban való kilépés konkrét termékalkalmazásával kapcsolatos veszélyeket, további információkért forduljon a Genie-hez (lásd a Kapcsolatfelvétel a gyártóval című részt).

▲ Ütközésveszély

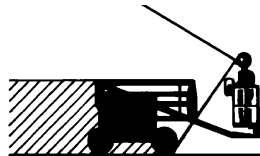

A munkagép vezetése vagy üzemeltetése közben figyeljen a korlátozott látótávolságra és a holtterben lévő tárgyra.

A forgóasztal forgatásakor figyeljen a gép helyzetére és kilengésére.



Nézze meg, nincsenek-e a munkaterület felett akadályok vagy egyéb veszélyforrások.



Az emelőkosár korlátjába való kapaszkodáskor ne hagyja figyelmen kívül a zúzódásveszélyt.

A gépkezelőknek be kell tartaniuk a személyes védőfelszerelésre vonatkozó munkáltatói, munkahelyi és kormányzati előírásokat.

Munkaterületi biztonság

A munkagép vezetések és kormányzásakor nézze meg és használja az emelőkosár-kezelőszerkeken és a hajtóműszekrényen lévő szinkódolt nyilakat.



Csak akkor eressze le a gémet, ha ellenőrizte, hogy sem személy, sem más akadály nincs alatta.

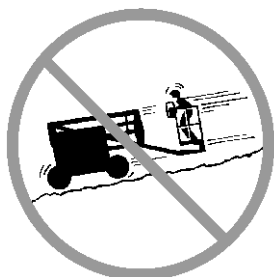

A munkagép haladási sebességét a talaj minősége, a forgalmi dugók, a lejtő szöge, a személyzet elhelyezkedése és a többi ütközésveszélyt jelentő tényezőnek megfelelően kell korlátozni.

Ne használja a gémet, ha daru útját keresztezi, kivéve, ha a daru vezérlőberendezése zárva van, és/vagy ha megtörténtek a megfelelő óvintézkedések a potenciális ütközés elkerülésére.

Tilos a munkagép működtetése közben mutatókat végrehajtani vagy durva tréfákat űzni.

▲ Testi sérülés veszélye

A szén-monoxid mérgezés elkerülése végett a munkagépet csak jól szellőző helyen szabad használni.

Tilos a munkagépet üzemeltetni, ha hidraulikaolaj vagy levegő szivárgása észlelhető. A kiáramló levegő vagy hidraulikaolaj felsértheti és/vagy megégetheti a bőrt.

A munkagép bármely védőfedél alatti alkatrészével való nem megfelelő érintkezés súlyos sérüléseket okozhat. A rekeszeket csak megfelelően képzett karbantartó személyzet nyissa fel. A kezelő számára a felnyitás csak üzemeltetés előtti ellenőrzéskor javasolt. Üzemelés alatt minden rekeszt zárva kell tartani és a fedelet rögzíteni kell.

▲ Robbanás- és tűzveszély

Tilos a motort beindítani, ha cseppfolyós propángáz, benzin, dízelmotor-üzemanyag vagy más robbanóanyag szagát vagy jelenlétét észleli.

Üzemelő motor esetén tilos az üzemanyag-utántöltés.

A munkagépen az üzemanyag, illetve az akkumulátor feltöltését csak nyílt, jól szellőző helyen végezze, szikráktól, nyílt lángtól és meggyújtott dohányáruktól távol.

Ne üzemeltesse a munkagépet és ne töltsen az akkumulátort veszélyes helyen, vagy olyan helyen, ahol potenciálisan lehetséges gyúlékony vagy robbanékony gázok és részecskék jelenléte.

Ne fecskendezzen étert izzófejes motorba.

Munkaterületi biztonság

▲ Sérült munkagéphez kapcsolódó veszély

Ne használjon sérült vagy hibásan működő munkagépet.

Minden műszakot megelőzően alapos használat előtti ellenőrzést kell végezni és minden funkció működését meg kell vizsgálni. A sérült vagy hibásan működő munkagépet azonnal meg kell jelölni és további használatát fel kell függeszteni.

Győződjön meg arról, hogy az ezen kézikönyvben és a megfelelő Genie szervizkézikönyvben előírt összes karbantartási művelet elvégzése megtörtént.

Győződjön meg arról, hogy minden matrica a helyén van és jól olvasható.

Győződjön meg arról, hogy a kezelői, biztonsági és a felelősséget ismertető kézikönyv teljes, jól olvasható és a gépen elhelyezett tartóban található.

▲ Alkatrész sérülés-veszély

A motor külső indításához ne használjon 12 V feletti feszültségű akkumulátort vagy töltőt.

Hegesztés esetén ne használja a munkagépet földelésre.

Tilos a munkagépet üzemeltetni olyan helyeken, ahol rendkívül nagy mágneses terek lehetnek jelen.

▲ Akkumulátorbiztonság

Égésveszély



Az akkumulátorok savat tartalmaznak. Az akkumulátorral való munkavégzés során mindig viseljen megfelelő védőöltözetet és védőszemüveget.

Vigyázzon, hogy az akkumulátorsav ne ömöljön ki, és kerülje a vele való érintkezést. A kifolyt akkumulátorsavat szódadabikarbóna és víz keverékével semlegesítse.

Robbanásveszély

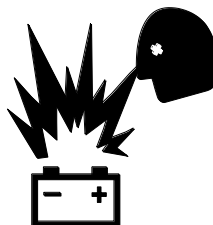

Az akkumulátorokat tartsa szikráktól, nyílt lángtól és meggyújtott dohányáruktól távol. Az akkumulátorok robbanékony gázt bocsátanak ki.



▲ Áramütésveszély

Kerülje az elektromos csatlakozókkal való érintkezést.

Munkaterületi biztonság

▲ Érintési riasztó biztonsága

Az érintési riasztóval kapott összes figyelmeztetést és utasítást olvassa el, vegye tudomásul és tartsa be.

Ne lépje túl az emelőkosár névleges terhelési kapacitását. Az érintési riasztó súlya csökkenti a névleges emelőkosár-kapacitást és azt le kell vonni az emelőkosár teljes terheléséből.

Az érintési riasztó szerelvényének súlya 10 lbs/4,5 kg.

Győződjön meg arról, hogy az érintési riasztó biztonságosan van felszerelve.

▲ Paneltartó biztonság

A paneltartókkal kapott összes figyelmeztetést és utasítást olvassa el, vegye tudomásul és tartsa be.

Ne lépje túl az emelőkosár névleges terhelési kapacitását. A tartók, panelek, személyek, szerszámok és minden más berendezés kombinált súlya nem haladhatja meg az emelőkosár névleges kapacitását.

A paneltartó szerelvény súlya 13,6 kg.

A paneltartó szerelvény maximális kapacitása 113 kg.

Lehetséges, hogy a paneltartók és a paneltartókban lévő terhelés súlya egyetlen személyre korlátozza az emelőkosárban lévő személyek maximális számát.

Rögzítse a tartókat az emelőkosárhoz. Rögzítse a panel(ek)et az emelőkosár korlátjához a kapott szíjak használatával.

Csak akkor üzemeltesse, ha erre megfelelően kiképzett, és tisztában van a panelek emelésével kapcsolatos összes kockázattal.

Ne hozzon létre a munkagépre ható vízszintes irányú erőt vagy oldalirányú terhelést oly módon, hogy rögzített vagy lelógó terhet felemel vagy leenged.

Panelek maximális függőleges magassága: 1,2 m.

Maximális szélesség: 6,7 m/sec.

Maximális panelfelület: 3 m².

Munkaterületi biztonság

▲ Csőtartó biztonság

A csőtartóval kapott összes figyelmeztetést és utasítást olvassa el, vegye tudomásul és tartsa be.

Ne lépje túl az emelőkosár névleges terhelési kapacitását. A csőtartó szerelvény és a csőtartókban lévő súly csökkenteni fogja az emelőkosár kapacitását, és azt bele kell számítani a teljes emelőkosár-terhelésbe.

A csőtartó szerelvény súlya 9,5 kg.

A csőtartó szerelvény maximális kapacitása 91 kg.

A csőtartó szerelvény és a csőtartókban lévő terhelés korlátozhatja az emelőkosárban tartózkodó személyek maximális számát.

Központosítsa a terhelést az emelőkosár hordfelületén belül.

Rögzítse a terhelést az emelőkosárhoz.

Ne legyen akadály az emelőkosár be- és kijáratánál.

Ne akadályozza semmi az emelőkosár-kezelőszervek vagy a piros Vészleállás gomb üzemeltethetőségét.

Csak akkor üzemeltesse, ha erre megfelelően kiképzett, és tisztában van túlnyúló terhet tartalmazó emelőkosár mozgásával kapcsolatos összes kockázattal.

Ne hozzon létre a munkagépre ható vízszintes irányú erőt vagy oldalirányú terhelést oly módon, hogy rögzített vagy lelógó terhet felemel vagy leenged.

Áramütésveszély: Tartsa a csöveket távol minden feszültség alatt lévő elektromos vezetőtől.

Minden használat után zárolja

- 1 Válasszon biztonságos parkolóhelyet — szilárd, vízszintes, akadályoktól és forgalomtól mentes felületen.
- 2 Húzza vissza és engedje le a gémet behúzott helyzetbe.
- 3 Forgassa el a forgóasztalt úgy, hogy a gép a nem kormányzott kerekek között legyen.
- 4 Fordítsa a kulcsos átkapcsolót Ki helyzetbe, majd vegye ki a kulcsot az illetéktelen használat megakadályozása céljából.

Jelmagyarázat

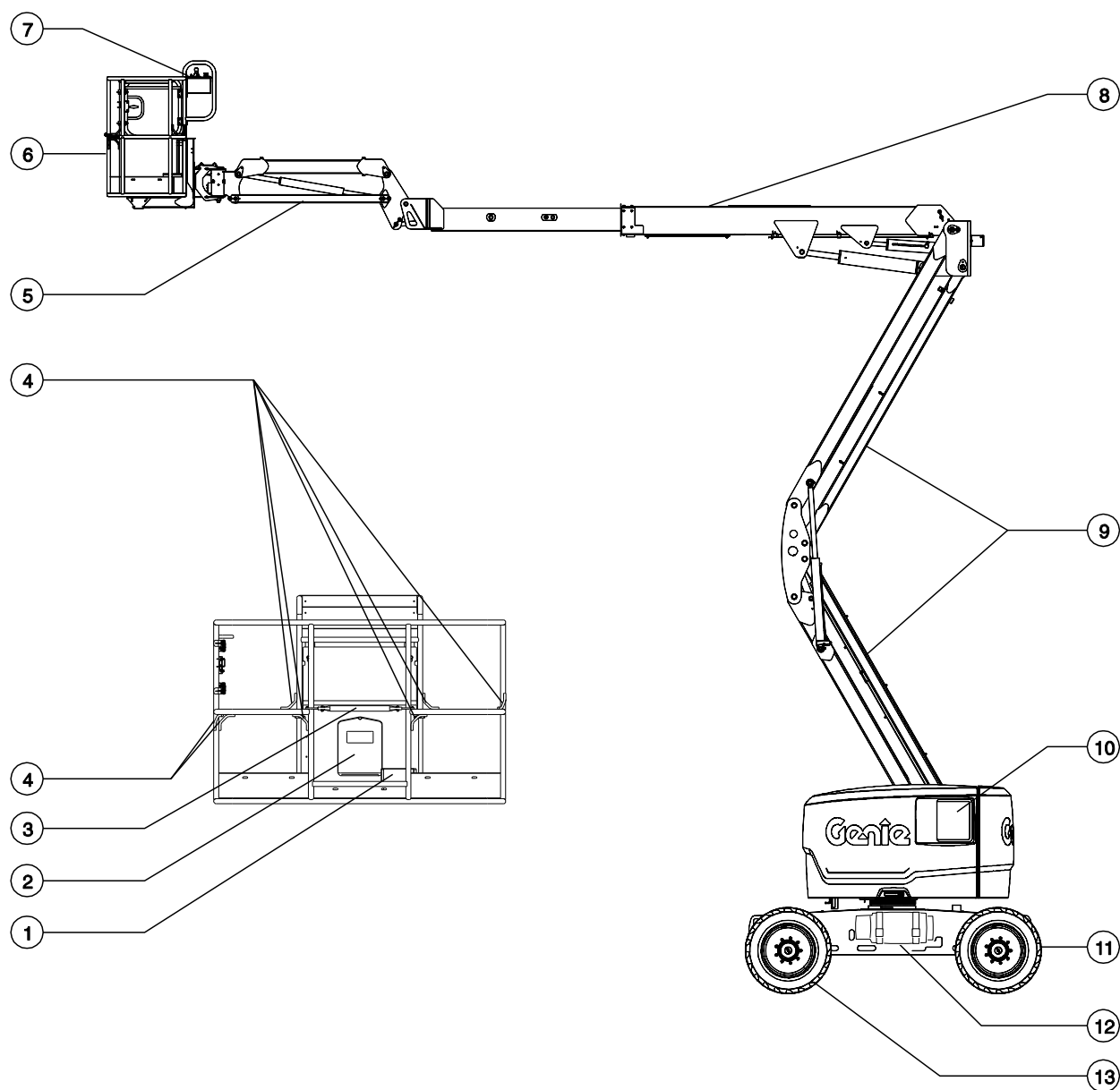

- 1 Lábkapcsoló
- 2 Manuális tárolótartály
- 3 Elcsúsztatható középső korlát
- 4 Rögzítőkötél-kikötési pont
- 5 Gémtoldal
- 6 Emelőkosár

- 7 Emelőkosárbeli kezelőszervek
- 8 Elsődleges gém
- 9 Másodlagos gém
- 10 Földi kezelőszervek
- 11 Kormányzott abroncs
- 12 LPG-tartály (ha van)
- 13 Nem kormányzott abroncs

Kezelőszervek

A földi kezelőállomás az emelőkosár tárolási célokból való felemelésére, illetve a funkciók ellenőrzésére használandó. A földi kezelőállomás használható vészhelyzetben az emelőkosárban levő cselekvésképtelen személy kimentésére. Ha a földi kezelőállomás van kiválasztva, az emelőkosárban lévő kezelőszervek üzemképtelenek, a vészleállító kapcsoló is.

Üzemóra-számlálós földi kezelőpult

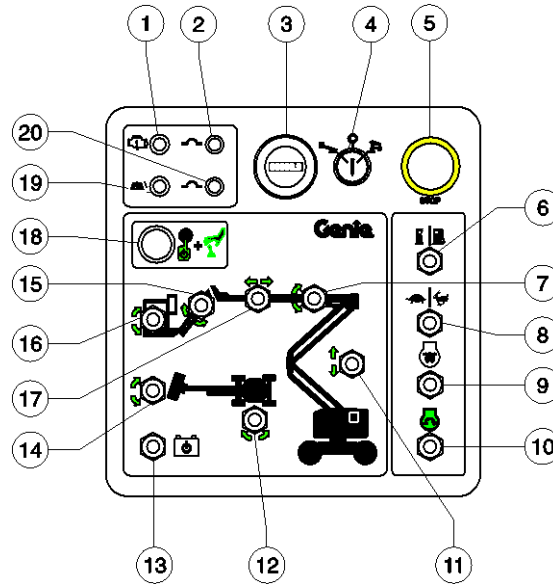

LCD-kijelzős földi kezelőpult

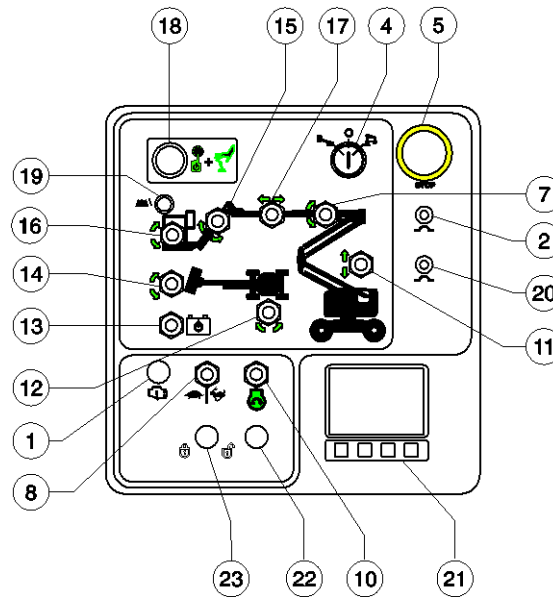

Kezelőszervek

Földi kezelőpult

- 1 **Benzin/LPG-modellek:** Ellenőrizze a motort jelzőfény
Dízel modellek: Olajnyomás jelzőfény

Jelzőfény világít és a motor leállt: Jelölje meg a munkagépet és további használatát függessze fel.
Jelzőfény világít és a motor üzemel: Vegye fel a kapcsolatot a javító szolgáltatással 24 órán belül.
- 2 **15 A-es megszakító az elektromos áramkörökhöz**
- 3 **Óramérő**

Az óramérő megjeleníti, hogy a munkagép hány órát üzemelt.
- 4 **Kulcsos átkapcsoló az emelőkosár/ki/földi vezérlés beállításához**

Fordítsa a kulcsos átkapcsolót emelőkosár helyzetbe, és az emelőkosár-kezelőszervek működni fognak. Fordítsa a kulcsos átkapcsolót Ki helyzetbe, és a munkagép ki lesz kapcsolva. Fordítsa a kulcsos átkapcsolót föld helyzetbe, és a földi kezelőszervek működni fognak.
- 5 **Piros Vészleállás gomb**

Nyomja be a piros Vészleállás gombot kikapcsolt helyzetbe az összes funkció leállításához és a motor kikapcsolásához. Húzza ki a piros Vészleállás gombot bekapcsolt helyzetbe a munkagép üzemeltetéséhez.
- 6 **Benzin/LPG-modellek: Üzemanyag-választó kapcsoló**

Kapcsolja az üzemanyag-választó kapcsolót benzin helyzetbe benzin kiválasztásához. Kapcsolja az üzemanyag-választó kapcsolót LPG helyzetbe LPG kiválasztásához.
- 7 **Elsődleges gém emelése/leengedése kapcsoló**

Mozdítsa az elsődleges gém fel/le kapcsolót felfelé, és a gém fel fog emelkedni. Mozdítsa az elsődleges gém fel/le kapcsolót lefelé, és a gém le fog ereszkedni.
- 8 **Motorüresjárat (fordulatszám) választó kapcsoló**

Kapcsolja a motorüresjárat-választókapcsolót tekősbéka helyzetbe lábkapcsolóval aktivált alacsony üresjáratához.
Kapcsolja a motorüresjárat-választókapcsolót nyúl helyzetbe lábkapcsolóval aktivált magas üresjáratához.
- 9 **Dízel modellek: Izzófejkapcsoló (ha van)**

Kapcsolja a gyújtáskapcsolót valamelyik oldalra, és tartsa ott 3-5 másodpercig.
- 10 **Motorindítás-kapcsoló**

Kapcsolja a motorindítás-kapcsolót valamelyik oldalra a motor indításához.
- 11 **Másodlagos gém emelése/leengedése kapcsoló**

Mozdítsa a másodlagos gém fel/le kapcsolót felfelé, és a másodlagos gém fel fog emelkedni. Mozdítsa a másodlagos gém fel/le kapcsolót lefelé, és a másodlagos gém le fog ereszkedni.
- 12 **Forgóasztal forgatása kapcsoló**

Mozdítsa a forgóasztal forgatása kapcsolót jobbra, és a forgóasztal jobbra fog elforogni. Mozdítsa a forgóasztal forgatása kapcsolót balra, és a forgóasztal balra fog elforogni.
- 13 **Segéd tápegység-kapcsoló fedéllel**

Használja a kisegítő tápforrást, ha az eredeti energiaforrás (a motor) meghibásodik. Egyidejűleg tartsa a kisegítő tápforrás kapcsolóját valamelyik oldalon, majd aktiválja a kívánt funkciót.

Kezelőszervek

14 Emelőkosár forgatása kapcsoló

Mozdítsa az emelőkosár forgatása kapcsolót jobbra, és az emelőkosár jobbra fog elforogni. Mozdítsa az emelőkosár forgatása kapcsolót balra, és az emelőkosár balra fog elforogni.

15 Gémtoldat emelése/leengedése kapcsoló

Mozdítsa a gémtoldatkapcsolót felfelé, és a gémtoldat fel fog emelkedni. Mozdítsa a gémtoldatkapcsolót lefelé, és a gémtoldat le fog ereszkedni.

16 Emelőkosár szintezése kapcsoló

Mozdítsa az emelőkosár-szintkapcsolót felfelé, és az emelőkosár fel fog emelkedni. Mozdítsa az emelőkosár-szintkapcsolót lefelé, és az emelőkosár szintje csökkenni fog.

17 Elsődleges gémmeghosszabbítás/behúzó kapcsoló

Mozdítsa az elsődleges gémmeghosszabbítás/visszahúzó kapcsolóját jobbra, és az elsődleges gémmeghúzó fog húzódni. Mozdítsa az elsődleges gémmeghosszabbítás/visszahúzó kapcsolóját balra, és a gémmeghúzó fog hosszabbodni.

18 Funkciót aktiváló gomb

Nyomja le és tartsa lenyomva a funkciót aktiváló gombot, hogy lehetővé tegye a földi kezelőpanelen levő funkciók üzemelését.

19 Emelőkosár-túlterhelés jelzőfény

A villogó fény az emelőkosár túlterhelését jelzi. A motor leáll és egyetlen funkció sem működik. Távolítsa el a terhelést mindaddig, amíg a fény ki nem alszik, majd indítsa újra a motort.

20 15 A-es megszakító a vezérlő elektromos áramkörökhöz

21 LCD-kijelzőképernyő

A képernyő kijelzi az óramétert, feszültséget, olajnyomást és a hűtőanyag hőmérsékletét. A képernyő kijelzi a hibakódokat és más szervizinformációkat is.

22 Nincs használatban

23 Regenerálást engedélyező kapcsoló (LCD-képernyővel rendelkező modellek)

A gép összes funkciójának engedélyezéséhez mozdítsa el a regenerálást engedélyező kapcsolót jobbra. A gép összes funkciójának letiltásához mozdítsa el a regenerálást engedélyező kapcsolót balra.

Kezelőszervek

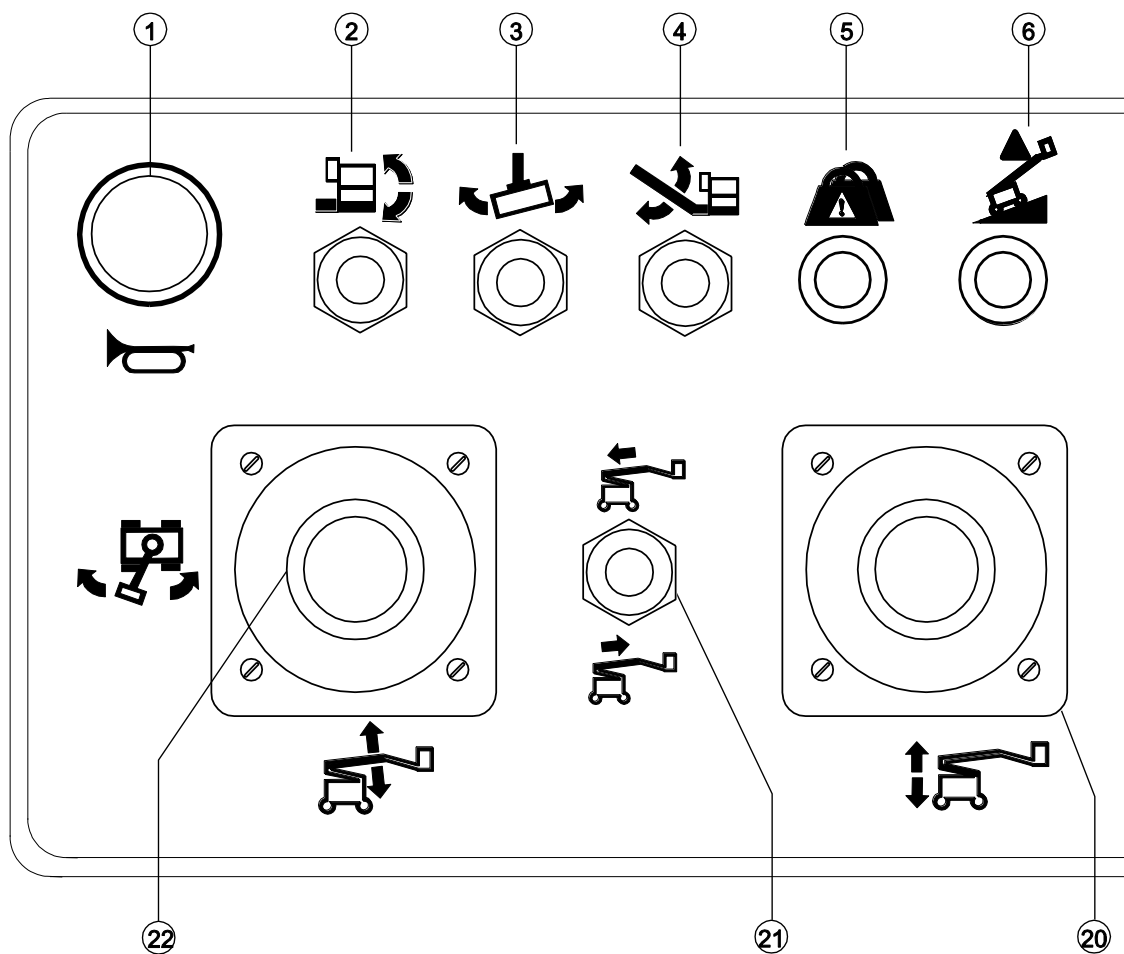

Üzemóra-számlálós emelőkosár-kezelőpult

Kezelőszervek

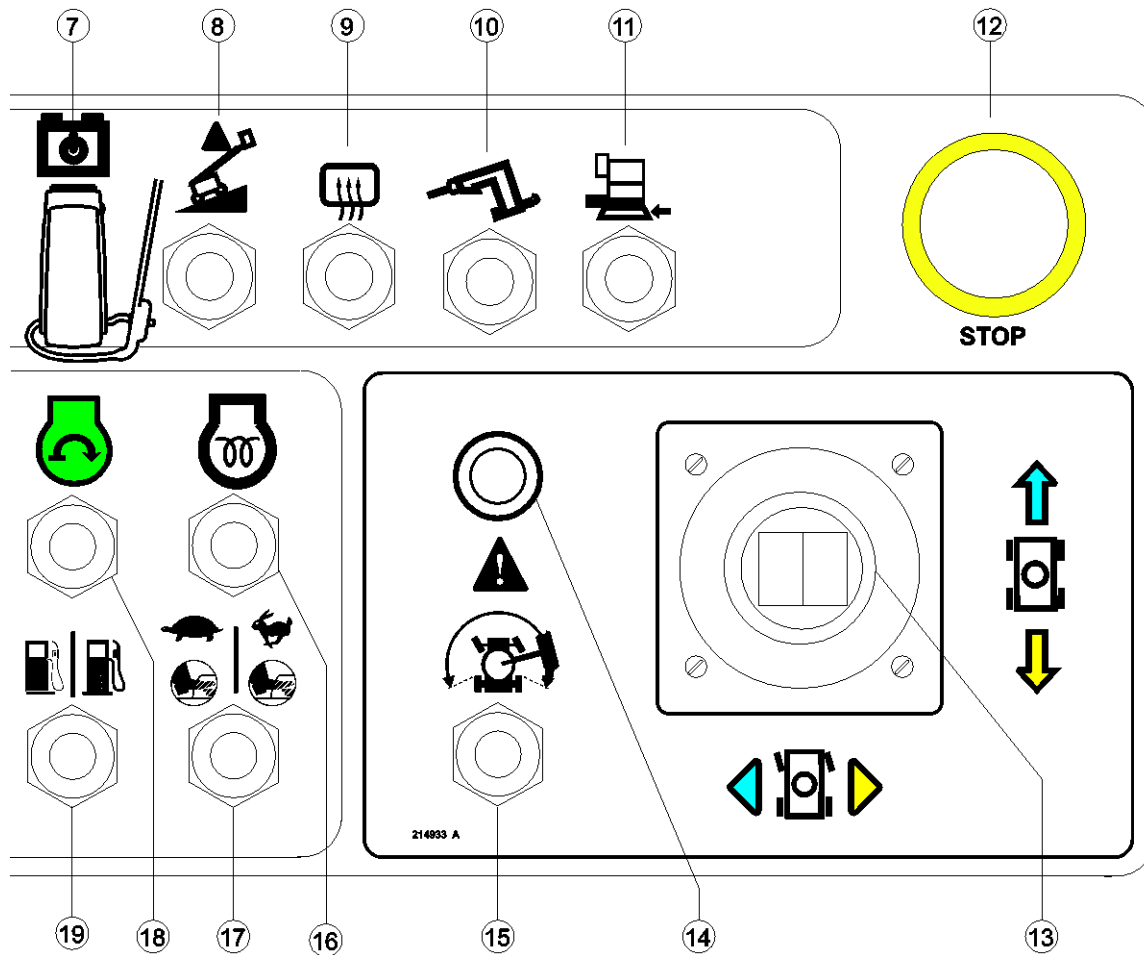

Kezelőszervek

Üzemóra-számlálós emelőkosár-kezelőpult

1 Kürt gomb

Nyomja le ezt a gombot, és a kürt meg fog szólalni. Engedje fel a gombot, és a kürt el fog hallgatni.

2 Emelőkosár szintezése kapcsoló

Mozdítsa az emelőkosár-szintkapcsolót felfelé, és az emelőkosár fel fog emelkedni. Mozdítsa az emelőkosár-szintkapcsolót lefelé, és az emelőkosár szintje csökkenni fog.

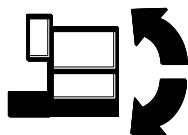

3 Emelőkosár forgatása kapcsoló

Mozdítsa az emelőkosár forgatása kapcsolót jobbra, és az emelőkosár jobbra fog elforgogni. Mozdítsa az emelőkosár forgatása kapcsolót balra, és az emelőkosár balra fog elforgogni.



4 Gémtoldat emelése/leengedése kapcsoló

Mozdítsa a gémtoldatkapcsolót felfelé, és a gémtoldat fel fog emelkedni. Mozdítsa a gémtoldatkapcsolót lefelé, és a gémtoldat le fog ereszkedni.

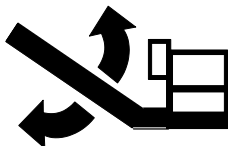

5 Emelőkosár-túlterhelés jelzőfény

A villogó fény az emelőkosár túlterhelését jelzi. A motor leáll és egyetlen funkció sem működik. Távolítsa el terhelést mindaddig, amíg a fény ki nem alszik, majd indítsa újra a motort.

6 Munkagép nem vízszintes jelzőfény

Fény világít, amikor az emelőkosár fel van emelve és a munkagép nagyon meredek lejtőn áll. A meghajtás funkció nem fog működni egyik vagy mindkét irányban.

7 Segéd tápegység-kapcsoló fedéllel

Használja a kisegítő tápforrást, ha az eredeti energiaforrás (a motor) meghibásodik. Egyidejűleg tartsa a kisegítő tápforrás kapcsolóját valamelyik oldalon, majd aktiválja a kívánt funkciót.

8 Meghajtósebességet kiválasztó kapcsoló

Munkagép lejtőn szimbólum: Alsó tartományú üzemelés lejtő esetén. Munkagép vízszintes felületen szimbólum: Üzemelés a felső tartományban, maximális haladási sebességhez.

9 Emelőkosár-vezérlőszekrény fűtőtest (ha van)

Mozdítsa el a fűtőkapcsolót felfelé, az emelőkosárban lévő vezérlőszekrény-fűtés bekapcsolásához. Mozdítsa el a fűtőkapcsolót lefelé, az emelőkosárban lévő vezérlőszekrény-fűtés kikapcsolásához.

Kezelőszervek

- 10 Generátorkapcsoló (ha rendelkezésre áll)
A generátor aktiválásához mozgassa felfelé a generátorkapcsolót. Mozdítsa a kapcsolót lefelé a generátor kikapcsolásához.
- 11 Repülőgép-védelmet hatálytalanító gomb (ha van)
Mozdítsa el és tartsa helyben a repülőgép-védelmet hatálytalanító kapcsolót a munkagép üzemeltetéséhez abban az esetben, ha az emelőkosár-ütköző egy tárggyal érintkezik.
- 12 Piros Vészleállítás gomb
Nyomja be a piros Vészleállítás gombot kikapcsolt helyzetbe az összes funkció leállításához és a motor kikapcsolásához. Húzza ki a piros Vészleállítás gombot bekapcsolt helyzetbe a munkagép üzemeltetéséhez.
- 13 Kéttengelyű arányos vezérlőkar a meghajtási és kormányzási funkciókhoz
VAGY
Arányos vezérlőkar a meghajtási funkcióhoz és billenőkapcsoló a kormányzási funkcióhoz.
Mozgassa a vezérlőkart a kék nyíl által jelzett irányba a kezelőpanelen, és a munkagép előre fog haladni. Mozdítsa a vezérlőkart a sárga nyíl által jelzett irányba és a munkagép hátrafelé fog haladni. Mozdítsa a vezérlőkart a kék háromszög által jelzett irányba és a munkagép balra fog fordulni. Mozdítsa a vezérlőkart a sárga háromszög által jelzett irányba a kezelőpanelen, és a munkagép jobbra fog fordulni.
VAGY
Mozgassa a vezérlőkart a kék nyíl által jelzett irányba a kezelőpanelen, és a munkagép előre fog haladni. Mozdítsa a vezérlőkart a sárga nyíl által jelzett irányba és a munkagép hátrafelé fog haladni. Nyomja le a billenőkapcsoló bal oldalát és a munkagép balra fog fordulni. Nyomja le a billenőkapcsoló jobb oldalát és a munkagép jobbra fog mozogni.

Kezelőszervek

14 Meghajtás aktiválva jelzőfény

A világító jelzőfény azt jelenti, hogy a gém túlhaladt a nem kormányzott keréken és a haladási funkció megszakadt.

15 Meghajtás-aktiválás kapcsoló

Világító meghajtás aktiválva jelzőfény esetén haladáshoz tartsa a meghajtás-aktiválás kapcsolót valamelyik oldalon, majd lassan mozdítsa ki a hajtóművezérlő kart középhelyzetéből. Legyen tudatában annak, hogy a munkagép esetleg a meghajtás- és kormányzásvezérlők elmozdítási irányával ellenkező irányban indul el.

16 Dízel modellek: Izzófejkapcsoló

Kapcsolja a gyújtáskapcsolót valamelyik oldalra, és tartsa ott 3-5 másodpercig.

17 Motorüresjárat (fordulatszám) választó kapcsoló

Kapcsolja a motorüresjárat-választókapcsolót teknősbéka helyzetbe lábkapcsolóval aktivált alacsony üresjáratához.

Kapcsolja a motorüresjárat-választókapcsolót nyúl helyzetbe lábkapcsolóval aktivált magas üresjáratához.

18 Motorindítás-kapcsoló

Kapcsolja a motorindítás-kapcsolót valamelyik oldalra a motor indításához.

19 Benzin/LPG-modellek: Üzemanyag-választó kapcsoló

Kapcsolja az üzemanyag-választó kapcsolót benzin helyzetbe benzin kiválasztásához.

Kapcsolja az üzemanyag-választó kapcsolót LPG helyzetbe LPG kiválasztásához.

20 Arányos vezérlőkar a másodlagos gém emelése/leengedése funkcióhoz

Mozdítsa a vezérlőkart felfelé, és a másodlagos gém fel fog emelkedni. Mozdítsa a vezérlőkart lefelé, és a másodlagos gém le fog ereszkedni.

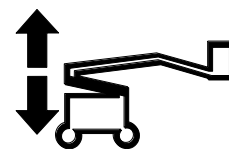

Kezelőszervek

21 Elsődleges gém meghosszabbítása/behúzása kapcsoló

Mozdítsa az elsődleges gém meghosszabbítás/visszahúzás kapcsolóját felfelé, és az elsődleges gém vissza fog húzódni. Mozdítsa az elsődleges gém meghosszabbítás/visszahúzás kapcsolóját lefelé, és az elsődleges gém meg fog hosszabbodni.

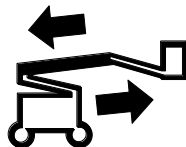

22 Kéttengelyű arányos vezérlőkar az elsődleges gém emelése/leengedése és a forgóasztal jobbra/balra forgatása funkciókhoz

Mozdítsa a vezérlőkart felfelé, és az elsődleges gém fel fog emelkedni. Mozdítsa a vezérlőkart lefelé, és az elsődleges gém le fog ereszkedni.

Mozdítsa a vezérlőkart jobbra, és a forgóasztal jobbra fog elforogni. Mozdítsa a vezérlőkart balra, és a forgóasztal balra fog elforogni.

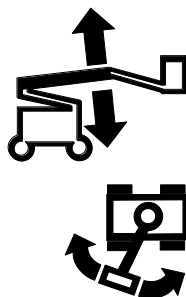

Kezelőszervek

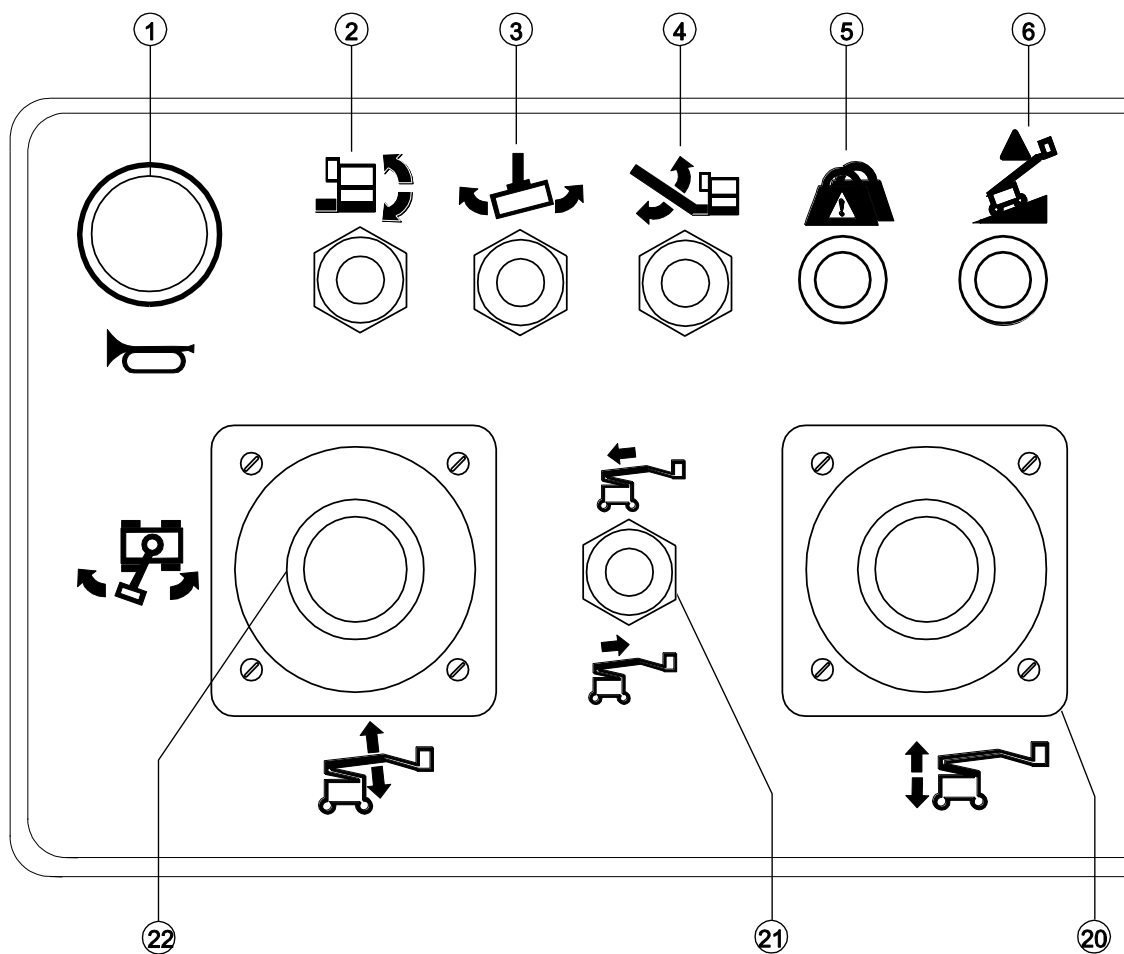

LCD-kijelzős emelőkosár-kezelőpult

Kezelőszervek

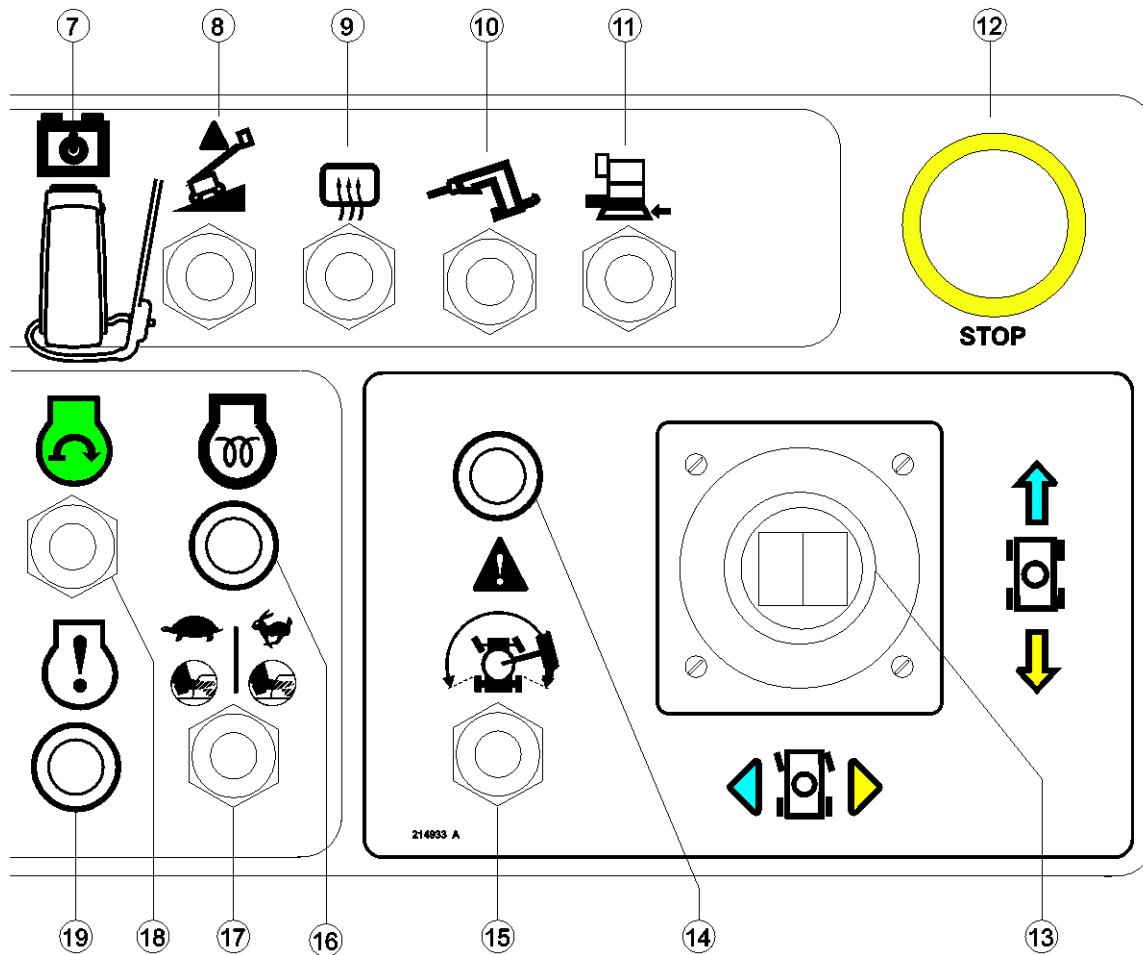

Kezelőszervek

Üzemóra-számlálós emelőkosár-kezelőpult

1 Kürt gomb

Nyomja le ezt a gombot, és a kürt meg fog szólalni. Engedje fel a gombot, és a kürt el fog hallgatni.

2 Emelőkosár szintezése kapcsoló

Mozdítsa az emelőkosár-szintkapcsolót felfelé, és az emelőkosár fel fog emelkedni. Mozdítsa az emelőkosár-szintkapcsolót lefelé, és az emelőkosár szintje csökkenni fog.

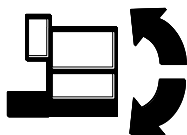

3 Emelőkosár forgatása kapcsoló

Mozdítsa az emelőkosár forgatása kapcsolót jobbra, és az emelőkosár jobbra fog elforgogni. Mozdítsa az emelőkosár forgatása kapcsolót balra, és az emelőkosár balra fog elforgogni.



4 Gémtoldat emelése/leengedése kapcsoló

Mozdítsa a gémtoldatkapcsolót felfelé, és a gémtoldat fel fog emelkedni. Mozdítsa a gémtoldatkapcsolót lefelé, és a gémtoldat le fog ereszkedni.

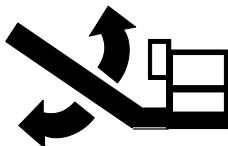

5 Emelőkosár-túlterhelés jelzőfény

A villogó fény az emelőkosár túlterhelését jelzi. A motor leáll és egyetlen funkció sem működik. Távolítson el terhelést mindaddig, amíg a fény ki nem alszik, majd indítsa újra a motort.

6 Munkagép nem vízszintes jelzőfény

Fény világít, amikor az emelőkosár fel van emelve és a munkagép nagyon meredek lejtőn áll. A meghajtás funkció nem fog működni egyik vagy mindkét irányban.

7 Segéd tápegység-kapcsoló fedéllel

Használja a kisegítő tápforrást, ha az eredeti energiaforrás (a motor) meghibásodik. Egyidejűleg tartsa a kisegítő tápforrás kapcsolóját valamelyik oldalon, majd aktiválja a kívánt funkciót.

8 Meghajtósebességet kiválasztó kapcsoló

Munkagép lejtőn szimbólum: Alsó tartományú üzemelés lejtő esetén. Munkagép vízszintes felületen szimbólum: Üzemelés a felső tartományban, maximális haladási sebességhez.

9 Emelőkosár-vezérlőszekrény fűtőtest (ha van)

Mozdítsa el a fűtőkapcsolót felfelé, az emelőkosárban lévő vezérlőszekrény-fűtés bekapcsolásához. Mozdítsa el a fűtőkapcsolót lefelé, az emelőkosárban lévő vezérlőszekrény-fűtés kikapcsolásához.

Kezelőszervek

- 10 Generátorkapcsoló (ha rendelkezésre áll)
A generátor aktiválásához mozgassa felfelé a generátorkapcsolót. Mozdítsa a kapcsolót lefelé a generátor kikapcsolásához.
- 11 Repülőgép-védelmet hatálytalanító gomb (ha van)
Mozdítsa el és tartsa helyben a repülőgép-védelmet hatálytalanító kapcsolót a munkagép üzemeltetéséhez abban az esetben, ha az emelőkosár-ütköző egy tárggyal érintkezik.
- 12 Piros Vészleállítás gomb
Nyomja be a piros Vészleállítás gombot kikapcsolt helyzetbe az összes funkció leállításához és a motor kikapcsolásához. Húzza ki a piros Vészleállítás gombot bekapcsolt helyzetbe a munkagép üzemeltetéséhez.
- 13 Kéttengelyű arányos vezérlőkar a meghajtási és kormányzási funkciókhoz
VAGY
Arányos vezérlőkar a meghajtási funkcióhoz és billenőkapcsoló a kormányzási funkcióhoz.
Mozgassa a vezérlőkart a kék nyíl által jelzett irányba a kezelőpanelen, és a munkagép előre fog haladni. Mozdítsa a vezérlőkart a sárga nyíl által jelzett irányba és a munkagép hátrafelé fog haladni. Mozdítsa a vezérlőkart a kék háromszög által jelzett irányba és a munkagép balra fog fordulni. Mozdítsa a vezérlőkart a sárga háromszög által jelzett irányba a kezelőpanelen, és a munkagép jobbra fog fordulni.
VAGY
Mozgassa a vezérlőkart a kék nyíl által jelzett irányba a kezelőpanelen, és a munkagép előre fog haladni. Mozdítsa a vezérlőkart a sárga nyíl által jelzett irányba és a munkagép hátrafelé fog haladni. Nyomja le a billenőkapcsoló bal oldalát és a munkagép balra fog fordulni. Nyomja le a billenőkapcsoló jobb oldalát és a munkagép jobbra fog mozogni.

Kezelőszervek

14 Meghajtás aktiválva jelzőfény

A világító jelzőfény azt jelenti, hogy a gém túlhaladt a nem kormányzott keréken és a haladási funkció megszakadt.

15 Meghajtás-aktiválás kapcsoló

Világító meghajtás aktiválva jelzőfény esetén haladáshoz tartsa a meghajtás-aktiválás kapcsolót valamelyik oldalon, majd lassan mozdítsa ki a hajtóművezérlő kart középhelyzetéből. Legyen tudatában annak, hogy a munkagép esetleg a meghajtás- és kormányzásvezérlők elmozdítási irányával ellenkező irányban indul el.

16 Izzófej jelzőfény

A visszajelző akkor világít, ha a hőmérséklet alacsony.

17 Motorüresjárat (fordulatszám) választó kapcsoló

Kapcsolja a motorüresjárat-választókapcsolót teknősbéka helyzetbe lábkapcsolóval aktivált alacsony üresjáratához.

Kapcsolja a motorüresjárat-választókapcsolót nyúl helyzetbe lábkapcsolóval aktivált magas üresjáratához.

18 Motorindítás-kapcsoló

Kapcsolja a motorindítás-kapcsolót valamelyik oldalra a motor indításához.

19 Motor áll visszajelző, LCD-képernyővel rendelkező modellek

A világító visszajelző azt jelenti, hogy a motor leállt. Vegye fel a kapcsolatot a javító szolgáltatással.

20 Arányos vezérlőkar a másodlagos gém emelése/leengedése funkcióhoz

Mozdítsa a vezérlőkart felfelé, és a másodlagos gém fel fog emelkedni. Mozdítsa a vezérlőkart lefelé, és a másodlagos gém le fog ereszkedni.



21 Elsődleges gém meghosszabbítása/behúzása kapcsoló

Mozdítsa az elsődleges gém meghosszabbítás/visszahúzás kapcsolóját felfelé, és az elsődleges gém vissza fog húzódni. Mozdítsa az elsődleges gém meghosszabbítás/visszahúzás kapcsolóját lefelé, és az elsődleges gém meg fog hosszabbodni.



22 Kéttengelyű arányos vezérlőkar az elsődleges gém emelése/leengedése és a forgóasztal jobbra/balra forgatása funkciókhoz

Mozdítsa a vezérlőkart felfelé, és az elsődleges gém fel fog emelkedni. Mozdítsa a vezérlőkart lefelé, és az elsődleges gém le fog ereszkedni.

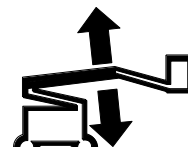

Mozdítsa a vezérlőkart jobbra, és a forgóasztal jobbra fog elforgni. Mozdítsa a vezérlőkart balra, és a forgóasztal balra fog elforgni.



Ellenőrzések



Csak akkor üzemeltesse, ha:

- Az üzemeltetői kézikönyvben leírt biztonságos gépkezelést megtanulta, és a munkagépet ennek megfelelően üzemelteti.

- 1 Elkerüli a veszélyes helyzeteket.
- 2 **Soha nem mulasztja el az üzemeltetés előtti ellenőrzést.**

Megismeri és megéri a biztonsági előírásokat, mielőtt áttérne a következő témakörre.

- 3 Használat előtt mindig végrehajtja a működési teszteket.
- 4 Terepszemlét tart a munkahelyen.
- 5 Csak rendeltetésszerűen használja a munkagépet.

Üzemeltetés előtti ellenőrzés, alapvető ismeretek

A használat előtti vizsgálat és rutinkarbantartás elvégzése az üzemeltető felelőssége.

Az üzemeltetés előtti vizsgálat az üzemeltető által minden műszak előtt végrehajtott vizuális ellenőrzés. A vizsgálat célja az, hogy az üzemeltető még a funkcionális tesztek végrehajtása előtt észrevegye, ha a géppel nyilvánvaló probléma van.

A használat előtti vizsgálat célja annak eldöntése is, hogy kell-e rutin jellegű karbantartási műveleteket végezni. A kezelő csak az ebben a kézikönyvben szereplő rutin karbantartási műveleteket végezheti el.

Nézze meg a következő oldalon lévő listát és ellenőrizzen minden tételt.

Ha sérülés vagy a gyári leszállított állapothoz képest nem megengedett változtatás látható, a munkagépet meg kell jelölni, és további használata tilos.

A gép javítását csak szakképzett szerviztechnikus végezheti, a gyártó specifikációi szerint. A javítások elvégzése után az üzemeltetőnek újra végre kell hajtania a használat előtti ellenőrzést, mielőtt megkezdene a funkciók működésének ellenőrzését.

A beütemezett karbantartási vizsgálatokat csak szakképzett szerviztechnikus végezheti el, a gyártó előírásai és a felelősséget ismertető kézikönyvben felsorolt követelmények szerint.

Ellenőrzések

Üzemeltetés előtti ellenőrzés

- Győződjön meg arról, hogy a kezelői, biztonsági és a felelősséget ismertető kézikönyv teljes, jól olvasható és az emelőkosárban elhelyezett tartóban található.
- Győződjön meg arról, hogy minden matrica a helyén van és jól olvasható. Lásd az Ellenőrzések c. részt.
- Ellenőrizze, nem szivárog-e a hidraulikaolaj, és megfelelő-e az olajsint. Ha szükséges, adjon hozzá olajat. Lásd a Karbantartás c. részt.
- Ellenőrizze, nem szivárog-e az akkumulátorfolyadék, és a szintje megfelelő-e. Ha szükséges, adjon hozzá desztillált vizet. Lásd a Karbantartás c. részt.
- Ellenőrizze, nem szivárog-e a motorolaj és megfelelő-e az olajsint. Ha szükséges, adjon hozzá olajat. Lásd a Karbantartás c. részt.
- Ellenőrizze, nem szivárog-e a motorhűtőfolyadék és megfelelő-e a folyadékszint. Ha szükséges, adjon hozzá hűtőfolyadékot. Lásd a Karbantartás c. részt.

Ellenőrizze az alábbi alkatrészeket vagy térségeket, hogy nincs-e sérülés, nem megfelelően felszerelt vagy hiányzó alkatrész, illetve engedély nélküli módosítás:

- Elektromos alkatrészek, huzalozás és elektromos kábelek
- Hidraulikus csővezetékek, csatlakozások, hengerek és csőelágazások
- Üzemanyag- és hidraulikatartályok
- Meghajtó- és forgóasztalmotorok és meghajtáselosztók
- Kopásvédő pofák
- Abroncsok és kerekek
- Motor és kapcsolódó alkatrészek

- Véghelyzetkapcsolók és kürt
- Vészjelző és jelzőfény (ha van)
- Érintési riasztás
- Anyák, csavarok és más rögzítők
- Emelőkosár-bejárat a korlát közepén vagy ajtó
- Rögzítőkötél-kikötési pont

Ellenőrizze a teljes munkagépen az alábbiakat:

- Nincsenek-e repedések a hegesztésekben és a strukturális alkatrészekben
- Nincsenek-e horpadások vagy sérülések a munkagépen
- Nincs-e nagy mértékű rozsdásodás, korrózió vagy oxidáció
- Ellenőrizze, hogy minden strukturális és más kritikus fontosságú alkatrész jelen van, illetve minden társított rögzítő és pecék a helyén van és megfelelően meg van szorítva.
- Miután végrehajtotta a vizsgálatot, győződjön meg arról, hogy minden rekesz fedele a helyén van és rögzített.

Ellenőrzések



Csak akkor üzemeltesse, ha:

- Az üzemeltetői kézikönyvben leírt biztonságos gépkezelést megtanulta, és a munkagépet ennek megfelelően üzemelteti.

- 1 Elkerüli a veszélyes helyzeteket.
- 2 Soha nem mulasztja el az üzemeltetés előtti ellenőrzést.
- 3 **Használat előtt mindig végrehajtja a működési teszteket.**

Megismeri és megérti a működési teszteket, mielőtt áttérne a következő témakörre.

- 4 Terepszemlét tart a munkahelyen.
- 5 Csak rendeltetésszerűen használja a munkagépet.

Működési teszt, alapvető ismeretek

A működési tesztek célja minden hibás működés felfedezése a munkagép használatát megelőzően. Az üzemeltetőnek lépésről-lépésre követnie kell az utasításokat a munkagép minden funkciójának ellenőrzése céljából.

Tilos hibásan működő gépet használni. Ha hibás működés észlelhető, a munkagépet meg kell jelölni és további használata tilos. A gép javítását csak szakképzett szerviztechnikus végezheti, a gyártó specifikációi szerint.

A javítások elvégzése után és a munkagép újbóli üzemeltetése előtt az üzemeltetőnek újra végre kell hajtania a használat előtti ellenőrzést és minden funkció működését ellenőriznie kell.

Ellenőrzések

A földi kezelőszerveknél

- 1 A teszt céljára válasszon ki egy olyan területet, ahol a talaj szilárd, vízszintes és akadályoktól mentes.
- 2 Fordítsa a kulcsos átkapcsolót földi kezelésre.
- 3 Húzza ki a piros Vészleállítás gombot bekapcsolt helyzetbe.
- ⊙ **Eredmény:** A jelzőfénynek (ha van) villognia kell.
- 4 Indítsa el a motort. Lásd az Üzemeltetési utasítások c. részt.

Ellenőrizze a vészleállást

- 5 Nyomja a piros Vészleállítás gombot kikapcsolt helyzetbe.
- ⊙ **Eredmény:** A motor 2-3 másodperc után leáll.
- 6 Húzza ki a piros Vészleállítás gombot be helyzetbe, majd indítsa újra a motort.

Ellenőrizze a munkagép működését

- 7 Ne nyomja be és tartsa lenyomva a funkciót aktiváló gombot. Kíséreljen meg minden egyes gémműködési és munkagépfunkciót a billenőkapcsolóval aktiválni. 
- ⊙ **Eredmény:** Egyetlen gémműködési és emelőkosárfunkció sem üzemelhet.
- 8 Nyomja le és tartsa lenyomva a funkcióaktiválás gombot, majd aktiváljon minden gémműködési és emelőkosár-billenőkapcsolót.
- ⊙ **Eredmény:** Az összes gémműködési és emelőkosárfunkciónak üzemelnie kell a teljes cikluson keresztül. A leeresztési riasztásnak meg kell szólalnia a gémműködés leeresztésekor.

Ellenőrizze a dőlésérzékelőt

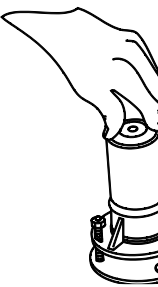
- 9 Fordítsa a kulcsos átkapcsolót emelőkosárbeli vezérlésre. Húzza ki az emelőkosár piros Vészleállítás gombját bekapcsolt helyzetbe.
- 10 Nyissa fel a motor oldalán lévő forgóasztal-fedelet, és keresse meg a dőlésérzékelőt a hidraulikus szivattyútól jobbra. 
- 11 Gyakoroljon nyomást a dőlésérzékelő egyik oldalára.
- ⊙ **Eredmény:** Az emelőkosárban lévő riasztásnak meg kell szólalnia.

Ellenőrizze a kisegítő tápegységet

- 12 Fordítsa a kulcsos átkapcsolót földi kezelésre, majd állítsa le a motort.
- 13 Húzza ki a piros Vészleállítás gombot bekapcsolt helyzetbe.
- 14 Egyidejűleg tartsa a kisegítő tápegység kapcsolóját bekapcsolva, majd aktiváljon minden gémműködési és billenőkapcsolóval. 

Megjegyzés: Akkumulátortöltés megtakarítása céljából minden funkciót csak a ciklus egy részén ellenőrizzen.

- ⊙ **Eredmény:** Az összes gémműködési funkciónak üzemelnie kell.

Ellenőrzések

Az emelőkosárban lévő kezelőszerveknél

Ellenőrizze a vészleállást

- 15 Fordítsa a kulcsos átkapcsolót emelőkosár-vezérlésre, majd indítsa el a motort.
- 16 Nyomja be az emelőkosár piros Vészleállítás gombját kikapcsolt helyzetbe.
- ⊙ Eredmény: A motor 2-3 másodperc után leáll.
- 17 Húzza ki a piros Vészleállítás gombot, majd indítsa újra a motort.

Ellenőrizze a kürtöt

- 18 Nyomja le a kürt gombot.
- ⊙ Eredmény: A kürtnek meg kell szólalnia.

Ellenőrizze a lábkapcsolót

- 19 Nyomja be az emelőkosár piros Vészleállítás gombját kikapcsolt helyzetbe.
- 20 Húzza ki a piros Vészleállítás gombot be helyzetbe, de ne indítsa be a motort.
- 21 Lépjen a lábkapcsolóra, majd kísérelje meg a motort elindítani az indító billenőkapcsoló átkapcsolásával valamelyik oldalra.
- ⊙ Eredmény: A motornak nem szabad indítania.
- 22 Ne lépjen a lábkapcsolóra, és indítsa be újra a motort.
- ⊙ Eredmény: A motornak be kell indulnia.
- 23 Ne lépjen a lábkapcsolóra, és ellenőrizzen minden munkagépfunkciót.
- ⊙ Eredmény: Egyetlen funkció sem üzemelhet.

Ellenőrizze a munkagép működését

- 24 Nyomja le a lábkapcsolót.
- 25 Aktiváljon minden munkagépfunkciót a kezelőkarral vagy a billenőkapcsolóval.
- ⊙ Eredmény: Az összes gém- és emelőkosár-funkciónak üzemelnie kell a teljes cikluson keresztül.

Ellenőrzések

Ellenőrizze a kormányzást

- 26 Nyomja le a lábkapcsolót.
- 27 Nyomja le a hajtóművezérlő kar tetején lévő billenőkapcsolót a kezelőpulton lévő kék háromszög által jelzett irányba VAGY lassan mozgassa a vezérlőkart a kék háromszög által jelzett irányba.
- ⊙ **Eredmény:** A kormányzott kerekeknek el kell fordulniuk a hajtóműszekrényen lévő kék háromszög által jelzett irányba.
- 28 Nyomja le a billenőkapcsolót a kezelőpanelen lévő sárga háromszög által jelzett irányba VAGY lassan mozgassa a vezérlőkart a sárga háromszög által jelzett irányba.
- ⊙ **Eredmény:** A kormányzott kerekeknek el kell fordulniuk a hajtóműszekrényen lévő sárga háromszög által jelzett irányba.

Ellenőrizze a meghajtást és a fékezést

- 29 Nyomja le a lábkapcsolót.
- 30 Lassan mozdítsa el a hajtóművezérlő kart a kezelőpulton lévő kék nyíllal jelölt irányba, amíg a munkagép meg nem indul, majd állítsa vissza a kart középső helyzetbe.
- ⊙ **Eredmény:** A munkagépnek a hajtóműszekrényen kék nyíllal jelzett irányba kell mozognia, majd hirtelen meg kell állnia.
- 31 Lassan mozdítsa el a hajtóművezérlő kart a kezelőpulton lévő sárga nyíllal jelölt irányba, amíg a munkagép meg nem indul, majd állítsa vissza a kart középső helyzetbe.
- ⊙ **Eredmény:** A munkagépnek a hajtóműszekrényen sárga nyíllal jelzett irányba kell mozognia, majd hirtelen meg kell állnia.

Megjegyzés: A fékek képesek kell legyenek a munkagép megtartására minden olyan lejtőn, amelyen a munkagép fel tud menni.

Ellenőrizze a meghajtásaktiváló rendszert

- 32 Lépjen a lábkapcsolóra, majd eressze le a gémekeket behúzott helyzetbe.
- 33 Forgassa el a forgóasztalt addig, amíg az elsődleges gém túl nem halad az egyik nem kormányzott keréken.

- ⊙ **Eredmény:** A meghajtásaktiválás jelzőfény ki kell gyulladjon és égve kell maradjon mindaddig, amíg a gém valahol a jelzett tartományban van.

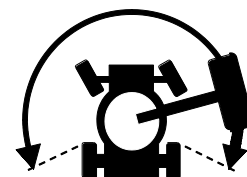

- 34 Mozdítsa ki a hajtóművezérlő kart középhelyzetéből.
- ⊙ **Eredmény:** A meghajtásfunkciónak üzemképtelennek kell lennie.
- 35 Kapcsolja a meghajtásaktiválás billenőkapcsolót valamelyik oldalra és tartsa ott, majd lassan mozdítsa ki a hajtóművezérlő kart középhelyzetéből.
- ⊙ **Eredmény:** A meghajtásfunkciónak üzemelnie kell.

Megjegyzés: Ha a meghajtásaktiválási rendszer használatban van, lehetséges, hogy a munkagép a meghajtó- és kormányzó vezérlőkar elmozdításával ellenkező irányban halad.

A munkagép mozgásirányának meghatározásához az emelőkosárban lévő kezelőpanelen és a hajtóműszekrényen található színekódolt nyíllirányokat használja.

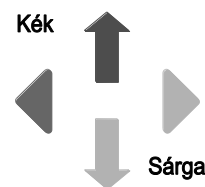

Ellenőrzések

Ellenőrizze a korlátozott haladási sebességet

- 36 Nyomja le a lábkapcsolót.
- 37 Emelje fel az elsődleges gémet kb. 61 cm magasságba.
- 38 Lassan mozdítsa a hajtóművezérlő kart a teljes meghajtás pozícióba.
- ☉ **Eredmény:** Felemelt elsődleges gém mellett a maximális elérhető sebesség nem haladhatja meg a 30 cm/sec értéket.
- 39 Engedje le az elsődleges gémet behúzott helyzetbe.
- 40 Emelje fel a másodlagos gémet kb. 61 cm magasságba.
- 41 Lassan mozdítsa a hajtóművezérlő kart a teljes meghajtás pozícióba.
- ☉ **Eredmény:** Felemelt másodlagos gém mellett a maximális elérhető sebesség nem haladhatja meg a 30 cm/sec értéket.
- 42 Engedje le a másodlagos gémet behúzott helyzetbe.
- 43 Hosszabbítsa meg az elsődleges gémet kb. 30 cm-rel.
- 44 Lassan mozdítsa a hajtóművezérlő kart a teljes meghajtás pozícióba.
- ☉ **Eredmény:** Meghosszabbított elsődleges gém mellett a maximális elérhető sebesség nem haladhatja meg a 30 cm/sec értéket.
- 45 Húzza vissza a gémet behúzott helyzetbe.

Ha a haladási sebesség felemelt elsődleges gém, felemelt másodlagos gém vagy meghosszabbított elsődleges gém mellett meghaladja a 30 cm/sec értéket, azonnal jelölje meg a munkagépet és további használatát függessze fel.

Ellenőrizze a lengő tengelyt (ha van)

- 46 Indítsa el a motort az emelőkosár-kezelőszervekkel.
- 47 Vezesse fel a jobb kormányzott kereket 15 cm-es tuskóra vagy a járdaszélre.
- ☉ **Eredmény:** A másik három keréknek továbbra is teljesen a talajon kell maradnia.
- 48 Vezesse fel a bal kormányzott kereket 15 cm-es tuskóra vagy a járdaszélre.
- ☉ **Eredmény:** A másik három keréknek továbbra is teljesen a talajon kell maradnia.
- 49 Vezesse fel mindkét kormányzott kereket 15 cm-es tuskóra vagy a járdaszélre.
- ☉ **Eredmény:** A nem kormányzott kerekeknek teljesen a talajon kell maradniuk.

Ellenőrizze az emelés/meghajtás választófunkciót

- 50 Nyomja le a lábkapcsolót.
- 51 Mozdítsa ki a hajtóművezérlő kart középhezletéből, majd aktiválja a gémfunkció billenőkapcsolót.
- ☉ **Eredmény:** Egyetlen gémfunkció sem üzemelhet. A munkagép a kezelőpulton jelzett irányba fog haladni.

A munkagép üzemeltetése előtt javítson meg minden esetleges működési hibát.

Ellenőrzések

Ellenőrizze az érintési riasztót (ha van)

- 52 Ne aktiválja a lábkapcsolót és ne gyakoroljon nyomást az érintési riasztó kábelére a működtető egység kapcsolóaljzatból való kioldása céljából.
- ⊙ **Eredmény:** Az érintési riasztó jelzőfények nem fognak villogni és a gép kürtje nem szólal meg.
- 53 Aktiválja a lábkapcsolót a lábkapcsoló lenyomásával.
- ⊙ **Eredmény:** Az érintési riasztó jelzőfényei villogni fognak és a gépkürt megszólal.
- 54 Helyezze be a működtető egységet a kapcsolóaljzatba.
- ⊙ **Eredmény:** A jelzőfény kialszik és a kürt elhallgat.
- 55 Aktiválja a lábkapcsolót a lábkapcsoló lenyomásával, majd gyakoroljon nyomást az érintési riasztó kábelére a működtető egység kapcsolóaljzatból való kioldása céljából.
- ⊙ **Eredmény:** Az érintési riasztó jelzőfényei villogni fognak és a gépkürt megszólal.

- 56 Működtessen minden egyes munkagépfunkciót.
- ⊙ **Eredmény:** Az összes munkagépfunkciónak üzemképtelennek kell lennie.
- 57 Helyezze be a működtető egységet a kapcsolóaljzatba.
- ⊙ **Eredmény:** A jelzőfény kialszik és a kürt elhallgat.
- 58 Működtessen minden egyes munkagépfunkciót.
- ⊙ **Eredmény:** Az összes munkagépfunkciónak üzemképesnek kell lennie.

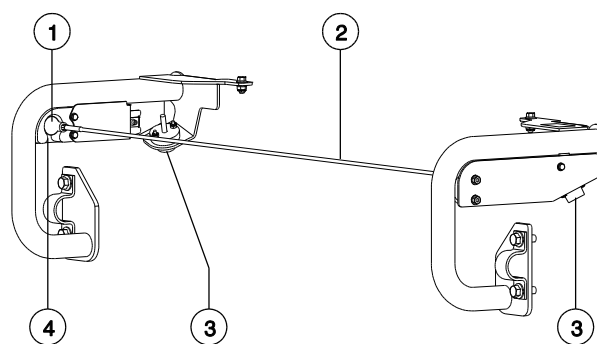

- 1 működtető egység
- 2 érintési riasztó kábele
- 3 villogó riasztó
- 4 kapcsolóaljzat

Ellenőrzések

Repülőgép-védelmi csomag ellenőrzése (ha van)

Megjegyzés: Két személy szükséges ezen teszt végrehajtásához.

- 59 Hosszabbítsa meg az elsődleges gémet kb. 30 cm-rel.
- 60 Mozdítsa el az emelőkosár alján lévő sárga ütközőt 10 cm-rel bármely irányba.
- 61 Aktiváljon minden funkcióvezérlő kart vagy billenőkapcsolót.
- ⦿ **Eredmény:** Az összes gém- és kormányzási funkciónak üzemelnie kell.

- 62 Mozdítsa el és tartsa helyben a repülőgép-védelmet hatálytalanító kapcsolót.

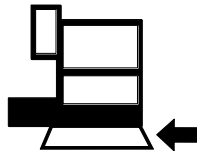

- 63 Aktiváljon minden funkcióvezérlő kart vagy billenőkapcsolót.
- ⦿ **Eredmény:** Az összes gém- és kormányzási funkciónak üzemelnie kell.

Ellenőrzések



Csak akkor üzemeltesse, ha:

- Az üzemeltetői kézikönyvben leírt biztonságos gépkezelést megtanulta, és a munkagépet ennek megfelelően üzemelteti.
 - 1 Elkerüli a veszélyes helyzeteket.
 - 2 Soha nem mulasztja el az üzemeltetés előtti ellenőrzést.
 - 3 Használat előtt mindig végrehajtja a működési teszteket.
 - 4 **Terepszemlét tart a munkahelyen.**
Megismeri és megérti a munkahelyi terepszemle alapelveit, mielőtt áttérne a következő témakörre.
 - 5 Csak rendeltetésszerűen használja a munkagépet.

Munkahelyi terepszemle alapelvek

A munkahelyi terepszemle segíti a kezelőt annak eldöntésében, hogy a munkaterület elég biztonságos-e a munkagép működtetéséhez. Ezt az üzemeltetőnek el kell végeznie, mielőtt a munkagépet átvinné a munkaterületre.

Az üzemeltető felelőssége a munkaterületen fennálló veszélyek megismerése és megjegyzése, illetve azok figyelembe vétele és elkerülése a munkagép mozgatása, üzembe helyezése és működtetése közben.

Munkahelyi terepszemle ellenőrzőlista

Ismerje fel és kerülje el az alábbi veszélyes helyzeteket:

- levágások vagy mélyedések
- zökkenők, földön lévő akadályok vagy szemét
- lejtős felületek
- instabil vagy csúszós felületek
- fej feletti akadályok vagy nagyfeszültségű vezetékek
- veszélyes helyszínek
- a gépre ható összes terhelőerőnek ellenállni nem képes alátámasztó felület
- szél és más időjárási tényezők
- illetéktelen személyek jelenléte
- más lehetséges nem biztonságos körülmény

Ellenőrzések

Matrica-ellenőrzés

A következő oldalon lévő képek használatával ellenőrizze, hogy minden matrica jól olvasható és a helyén van.

Alább látható numerikus lista a mennyiségekkel és leírásokkal.

Cikkszám	Matrica leírása	Mnny
27204	Nyíl-Kék	1
27205	Nyíl-Sárga	1
27206	Háromszög-Kék	2
27207	Háromszög-Sárga	2
28159	Címke – Dízel	1
28174	Címke – Emelőkosár-feszültség, 230 V	2
28235	Címke – Emelőkosár-feszültség, 115 V	2
44981	Címke – Levegővezeték az emelőkosárhoz (opció)	2
52475	Címke – Szállítási lekötési pont	4
72086	Címke – Emelési pont	4
82240	Címke – 105 dB	1
82481	Címke – Akkumulátor és akkutöltő biztonság	1
82487	Címke – Olvassa el a kézikönyvet	2
97815	Címke – Alsó középső korlát	1
114248	Címke – Borulásveszély, dőlésszög-riasztás	1
114249	Címke – Borulásveszély, Abroncsok	4
114251	Címke – Robbanásveszély	1
114252	Címke – Borulásveszély, határkapcsoló	3
133067	Címke – Áramütésveszély	3

Cikkszám	Matrica leírása	Mnny
161162	Veszély, Vigyázat – Borulásveszély, CE, Repülőgép-védelem	1
214932	Földi kezelőpult	1
214933	Emelőkosár-kezelőpult	1
219483	Címke – Kerékterhelés, Z-51/30J	4
219488	Címke – Szállítási diagram, Z-45	2
219952	Címke – Vészhelyzeti leeresztés	1
219954	Címke – Borulásveszély, CE	1
219956	Címke – Emelőkosár-túlterhelés	1
219957	Címke – Megszaladásveszély, lejtő	1
219958	Címke – Borulásveszély, Zúzódásveszély	1
1256425	Címke – Áramütés-veszély	1
1263542	Címke – Rekesz szerelőfedél	2
1272242	Címke – Regisztráció/Tulajdonjog átruházása	1
1278542	Utasítások – Érintkezési riasztó	1
1278982	Címke – Működtető egység kapcsolóaljzat	1
1281175	Címke – Pántrögzítési pont, esés korlátozva	8
1286362	Címke – Zúzódásveszély, Szerviz	2
1299406	Földi kezelőpult, 5. szint	1
1300893	Emelőkosár-kezelőpult, 5. szint	1
1301030	Címke – Dízel, 5. szint	1
1304217	Címke – Robbanásveszély	1

■ Az árnyékolás azt jelenti, hogy a matrica nem látható, pl. fedél alatt van

* Ezek a matricák függenek a modelltől, az opciótól vagy a konfigurációtól.

Ellenőrzések

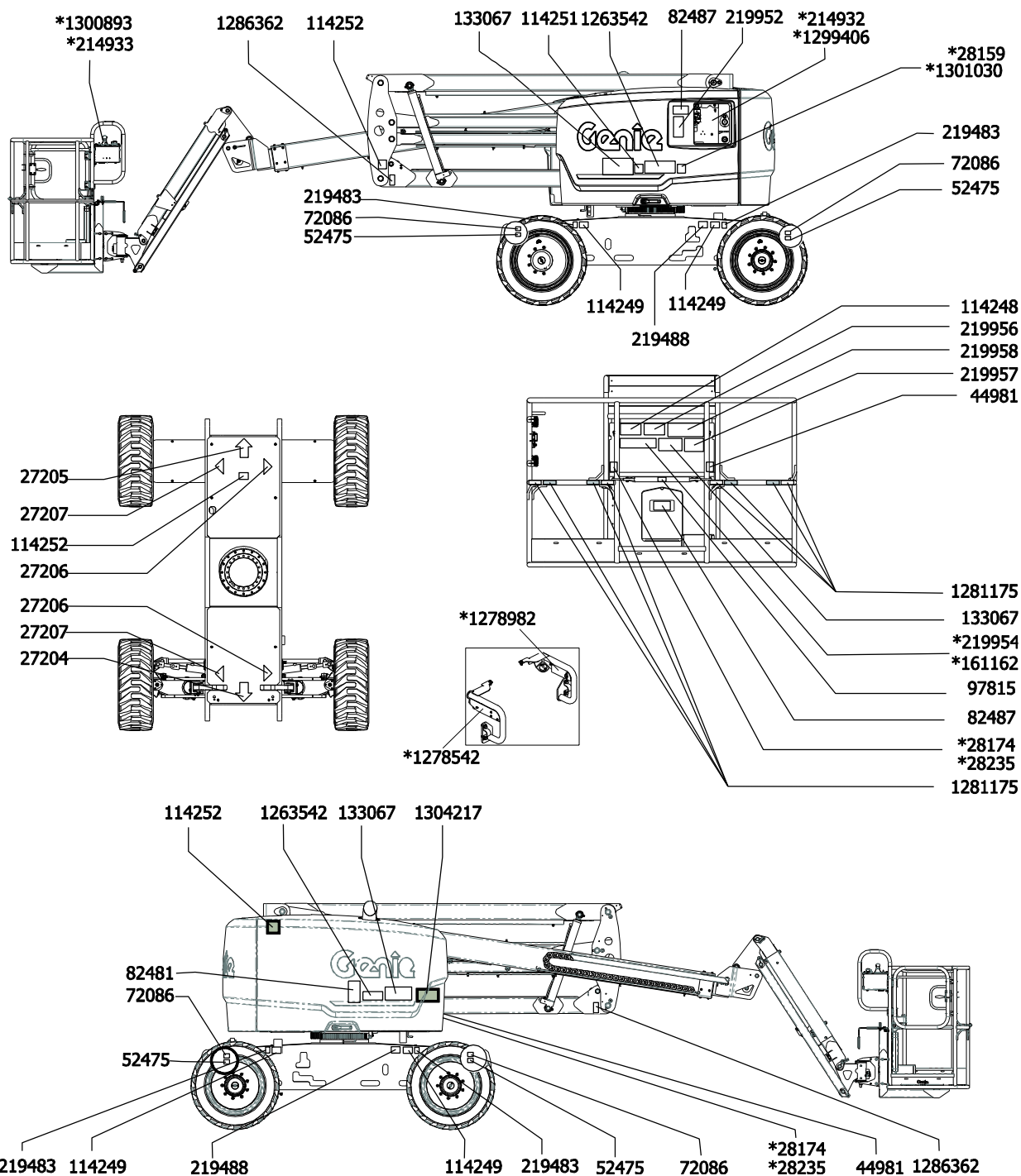

Üzemeltetési utasítások



Csak akkor üzemeltesse, ha:

- Az üzemeltetői kézikönyvben leírt biztonságos gépkezelést megtanulta, és a munkagépet ennek megfelelően üzemelteti.
 - 1 Elkerüli a veszélyes helyzeteket.
 - 2 Soha nem mulasztja el az üzemeltetés előtti ellenőrzést.
 - 3 Használat előtt mindig végrehajtja a működési teszteket.
 - 4 Terepszemlét tart a munkahelyen.
 - 5 **Csak rendeltetésszerűen használja a munkagépet.**

Alapelvek

Az Üzemeltetési utasítások c. rész a munkagép üzemeltetésének minden vonatkozásában ellátja utasításokkal. Az üzemeltető felelőssége az üzemeltetői, biztonsági és felelősségi kézikönyvekben lévő minden biztonsági rendszabály és utasítás betartása.

A munkagép személyzet, illetve szerszámok és anyagok föld feletti munkahelyre emelésétől eltérő célra való használata nem biztonságos és veszélyes.

A munkagépet csak arra kiképzett, illetékes személyzet kezelheti. Ha a munkagépet ugyanazon műszak alatt különböző időpontokban több kezelő is üzemelteti, mindegyiknek kezelői képesítéssel kell rendelkeznie és köteles a kezelői, biztonsági és a felelősséget ismertető kézikönyvben található biztonsági szabályokat és utasításokat betartani. Ez azt jelenti, hogy a munkagép használata előtt minden új kezelőnek el kell végeznie a használatot megelőző ellenőrzést, a működési teszteket és a munkahelyi terepszemlét.

Üzemeltetési utasítások

A motor elindítása

- 1 A földi kezelőszerveken fordítsa el a kulcsos átkapcsolót a kívánt helyzetbe.
- 2 Győződjön meg arról, hogy mind a földi, mind az emelőkosárbeli piros Vészleállítás gomb ki van húzva bekapcsolt helyzetbe.

Benzin/LPG-modellek

- 1 Válassza ki az üzemanyagot az üzemanyag-választó kapcsoló megfelelő helyzetbe állításával.
- 2 Kapcsolja a motorindítás billenőkapcsolót valamelyik oldalra. Ha a motor nem indul vagy leáll, az újraindítás késleltetése letiltja az indítókapcsolót 3 másodpercre.



Minden modell

Ha a motor 15 másodpercnyi próbálkozás után sem indul be, állapítsa meg ennek okát és javítsa ki a hibás működést. Várjon 60 másodpercig, mielőtt az újbóli indítással próbálkozna.

Hideg feltételek mellett (-6 °C alatt) üzemeltetés előtt melegítse be a motort 5 percig a hidraulikus rendszer károsodásának megelőzése céljából.

Rendkívüli hidegben (-18 °C alatt) a munkagépeket fel kell szerelni a külön megvásárolható hidegindító készletekkel. Ha a hőmérséklet -18 °C alatt van, a motor beindításának megkísérlése kisegítőtelep használatát teheti szükségessé.

Benzin/LPG-modellek: Hideg időben (-6°C alatt) a munkagépet benzinnel kell indítani, majd 2 perces bemelegedés után LPG-re átkapcsolni. Meleg motorok indíthatók LPG-vel.

Dízel modellek

- 1 Kapcsolja a gyújtáskapcsolót valamelyik oldalra, és tartsa ott 3-5 másodpercig.
- 2 Kapcsolja a motorindítás billenőkapcsolót valamelyik oldalra. Ha a motor nem indul vagy leáll, az újraindítás késleltetése letiltja az indítókapcsolót 3 másodpercre.

Üzemeltetési utasítások

Vészleállítás

A munkagép összes funkciójának leállításához és a motor kikapcsolásához nyomja be a piros Vészleállítás gombot KI állapotba a földi vagy emelőkosárbeli kezelőszerveken.

Javítson meg minden olyan funkciót, amely valamelyik benyomott piros Vészleállítás gomb esetén is működik.

A földi vezérlők kiválasztása és használata hatálytalanítja az emelőkosár piros Vészleállítás gombját.

Kisegítő tápegység

Használja a kisegítő tápforrást, ha az eredeti energiaforrás (a motor) meghibásodik.

- 1 Fordítsa a kulcsos átkapcsolót földi vagy emelőkosárbeli kezelésre.
- 2 Húzza ki a piros Vészleállítás gombot bekapcsolt helyzetbe.
- 3 Lépjen a lábkapcsolóra az emelőkosárban lévő kezelőszervek használatakor.
- 4 Szakítsa el a biztonsági leköttést, és hajtsa fel a kisegítő tápforrás kapcsolójának fedelét.

Megjegyzés: Ha a biztonsági leköttetés szakadt vagy hiányzik, nézze meg a megfelelő Genie szervizkézikönyvet.

- 5 Egyidejűleg tartsa a kisegítő tápegység kapcsolóját bekapcsolva, majd aktiválja a kívánt funkciót.

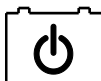

A meghajtás funkció nem működik kisegítő tápforrásról.

Üzemeltetés földről

- 1 Fordítsa a kulcsos átkapcsolót földi kezelésre.
- 2 Húzza ki a piros Vészleállítás gombot bekapcsolt helyzetbe.
- 3 Benzin/LPG-modellek: Válassza ki az üzemanyagot az üzemanyag-választó kapcsoló megfelelő helyzetbe állításával.
- 4 Indítsa el a motort.

Az emelőkosár elhelyezése

- 1 Nyomja le és tartsa lenyomva a funkciót aktiváló gombot.



- 2 Állítsa be a megfelelő billenőkapcsolót a kezelőpanelen található jelölések szerint.

A meghajtás és kormányzás funkciók nem állnak rendelkezésre földi vezérlés esetén.

Üzemeltetési utasítások

Üzemeltetés emelőkosárból

- 1 Fordítsa a kulcsos átkapcsolót emelőkosárbeli vezérlésre.
- 2 Húzza ki mind a földi, mind az emelőkosárbeli piros Vészleállás gombot bekapcsolt helyzetbe.
- 3 Benzin/LPG-modellek: Válassza ki az üzemanyagot az üzemanyag-választó kapcsoló megfelelő helyzetbe állításával.
- 4 Indítsa el a motort. Ne lépjen a lábkapcsolóra, amikor elindítja a motort.

Az emelőkosár elhelyezése

- 1 Nyomja le a lábkapcsolót.
- 2 Lassan mozgassa a megfelelő funkcióvezérlő kart vagy billenőkapcsolót a kezelőpanelen található jelölések szerint.

Kormányzás

- 1 Nyomja le a lábkapcsolót.
- 2 Lassan mozgassa a meghajtás vezérlőkart a kék vagy sárga háromszögek által jelzett irányban
VAGY nyomja le a hajtóművezérlő kar tetején lévő billenőkapcsolót.

Használja az emelőkosárban lévő kezelőpanelen és a hajtóműszekrényen található színekódolt irányjelző nyilakat a kerek mozgásirányának meghatározására.

Vezetés

- 1 Nyomja le a lábkapcsolót.
- 2 Sebesség növelése: Lassan mozdítsa ki a hajtóművezérlő kart középhelyzetéből.
Sebesség csökkentése: Lassan mozdítsa ki a hajtóművezérlő kart a középhelyzet felé.
Leállítás: Vigye vissza a hajtóművezérlő kart középhelyzetébe, vagy engedje fel a lábkapcsolót.

A munkagép mozgásirányának meghatározásához az emelőkosárban lévő kezelőpanelen és a hajtóműszekrényen található színekódolt nyílirányokat használja.

A munkagép haladási sebessége korlátozott, ha a gémekek fel vannak emelve.

Üzemeltetési utasítások

▲ Haladás lejtőn

Határozza meg a munkagépre megengedett névleges hajlásszöget emelkedőn, lejtőn, illetve oldalirányban, majd határozza meg a lejtő hajlásszögét.



Maximálisan megengedett névleges meredekség, emelőkosár lejtőn (névlegesíthető):

2WD (kétkerékmeghajtású): 30% (17°)

4WD (négykerékmeghajtású): 45% (24°)



Maximálisan megengedett névleges meredekség, emelőkosár emelkedőn:

25% (14°)



Maximálisan megengedett névleges hajlásszög oldalirányban:

25% (14°)

Megjegyzés: A névleges hajlásszög csak a talaj megfelelő állapota és elégséges tapadás esetén érvényes.

Győződjön meg arról, hogy a gép a vízszintes helyzet alatt, és az emelőkosár az az ívelt végnél lévő kerekek között van.

Tegye a haladási sebesség kiválasztása kapcsolót a munkagép emelkedőn jelhez.

A lejtő hajlásszögének meghatározása:

Mérje meg a hajlásszöget digitális inklinométerrel VAGY használja az alábbi eljárást.

Ehhez az alábbiakra lesz szüksége:

- ács vízszintező
- egyenes faléc, legalább 1 m hosszú
- mérőszalag

Fektesse a léceket a lejtőre.

Alsó végénél helyezze a vízszintezőt a léce tetejére, majd emelje meg a léce alsó végét addig, amíg a léce vízszintes állapotba nem kerül.

Miközben a faléce vízszintes helyzetben tartja, mérje meg a függőleges távolságot a faléc alja és a talajszint között.

Ossza el a mérőszalagon leolvasott távolságot (emelkedés) a faléc hosszával (hossz), majd szorozza meg százszal.

Példa:

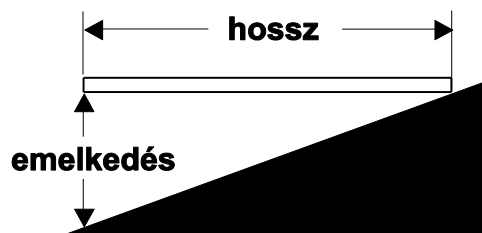

Faléc hossza = 3,6 m

Hossz = 3,6 m

Emelkedés = 0,3 m

$0,3 \text{ m} \div 3,6 \text{ m} = 0,083 \times 100 = 8,3\%$ -os lejtő

Ha a hajlásszög meghaladja a maximálisan engedélyezett névleges hajlásszöget emelkedőn, lejtőn vagy oldalirányban, a munkagépet csőrőlővel kell vontatni vagy szállítani kell a lejtőn fel- vagy lefelé. Lásd: Szállítási és emelési utasítások c. részt.

Üzemeltetési utasítások

Meghajtás-aktiválás

A világító jelzőfény azt jelenti, hogy a gép túlhaladt a nem kormányzott keréken és a haladási funkció megszakadt.



Haladáshoz tartsa a meghajtás-aktiválás kapcsolót valamelyik oldalon, majd lassan mozgassa ki a hajtóművezérlő kart középhezletéből.

Legyen tudatában annak, hogy a munkagép esetleg a meghajtás- és kormányzásvezérlők elmozdítási irányával ellenkező irányban indul el.

A munkagép mozgásirányának meghatározásához az emelőkosárban lévő kezelőpanelen és a hajtóműszekrényen található színekódolt nyílirányokat használja.

Haladási sebesség kiválasztása



- Munkagép lejtőn szimbólum: Üzemelés az alsó tartományban lejtőkön
- Munkagép vízszintes felületen szimbólum: Üzemelés a felső tartományban, maximális haladási sebességhez.

Üresjárat kiválasztása (fordulatszám)

Ha a lábkapcsoló le van nyomva, a motor üresjáratban fog járni a legalacsonyabb fordulatszámon.

- Teknősbéka szimbólum: Lábkapcsolóval aktivált alacsony üresjárat
- Nyúl szimbólum: Lábkapcsolóval aktivált magas üresjárat



Üzemeltetési utasítások

Álló regenerálás

Ha az LCD képernyőn megjelenik a „Regen Warning Lvl 1” (regenerálási figyelmeztetés, 1. vagy magasabb szint) üzenet, a dízel részecskeszűrő (DPF) álló helyzetben történő regenerálást igényel.

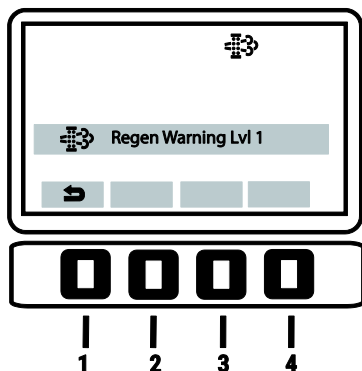

Megjegyzés: A regenerálási eljárást befejezve feltétlenül kapcsolja át a regenerálást engedélyező kapcsolót jobbra, különben a gép funkciói zárolt helyzetben maradnak.

- ▲ A dízel részecskeszűrő álló helyzetben történő regenerálása során az összes gémfunkció le van tiltva.
- ▲ Maradjon távol a motor kipufogógázától és a kipufogódobtól.
- ▲ Ne hagyja a gépet felügyelet nélkül.
- ▲ A dízel részecskeszűrő álló helyzetű regenerálását nem lehet aktiválni, ha a motor nem kéri, vagy nincsenek bizonyos motorhibák.
- ▲ Ha az álló regenerációs kérelmet figyelmen kívül hagyják, a dízel részecskeszűrőben lévő korom szélsőséges szintet érhet el. A szűrő véglegesen megsérül, és képzett szerviztechnikusnak kell kicserélnie.
- ▲ Ha ez történik, az alábbi üzenet jelenik meg „Not possible, service needed” (Nem lehetséges, szervizelés szükséges).

- ▲ Vészhelyzet esetén a dízelrészecske-szűrő álló helyzetben történő regenerálása háromféle módon szakítható meg:

- A motort kikapcsolják a kulcsos átkapcsolóval.
- Az ESC gomb megnyomásával.
- Megnyomják az ESTOP leállító gombot.

Ha ez megtörténik, akkor lehet, hogy az álló helyzetben történő regenerálást újra kell indítani.

- ▲ A dízel részecskeszűrő álló helyzetben történő regenerálása addig nem indul el, amíg a motort legalább két percig nem járatják, és a hűtőfolyadék hőmérséklete el nem éri a 35 °C-ot.

A regenerálás elindításához kövesse az alábbi lépéseket.

- 1 Zárja le a motoroldali fedelet.
- 2 Válasszon biztonságos parkolóhelyet — szilárd, vízszintes, akadályoktól és forgalomtól, tűzveszélyes anyagoktól és robbanásveszélyes gázoktól mentes felületen.
- 3 A földi kezelőszerveknél fordítsa a kulcsos kapcsolót földi helyzetbe.
- 4 A földi kezelőszerveknél a gép összes funkciójának letiltásához kapcsolja a regenerálást engedélyező kapcsolót balra.
- 5 Nyomja meg kétszer az LCD-képernyő alatti 4. kezelőgombot.

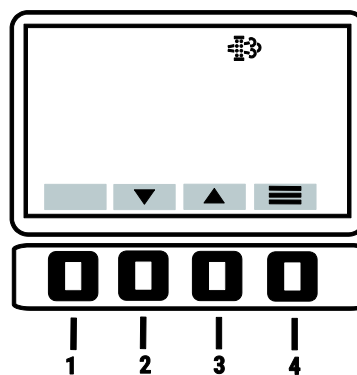

Üzemeltetési utasítások

- 6 Az LCD-képernyő alatti 2. és 3. vezérlógomb segítségével válassza ki a főmenüben a „Diagnostics” (diagnosztika) elemet. A kijelölés nyugtázásához nyomja meg a 4. vezérlógombot.

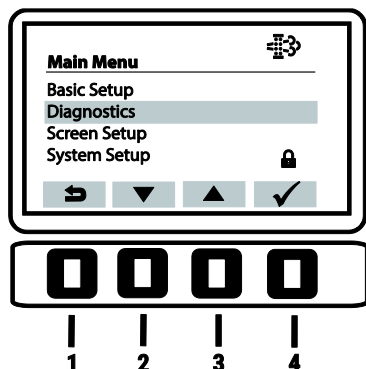

- 8 Az LCD-képernyő alatti 2. és 3. vezérlógomb segítségével válassza ki a főmenüben az „Initiate Regen” (regenerálás indítása) elemet. A kijelölés nyugtázásához nyomja meg a 4. vezérlógombot.

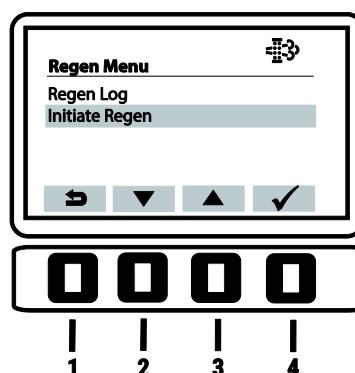

- 7 Az LCD-képernyő alatti 2. és 3. vezérlógomb segítségével válassza ki a főmenüben a „Regen Menu” (regenerálási menü) elemet. A kijelölés nyugtázásához nyomja meg a 4. vezérlógombot.

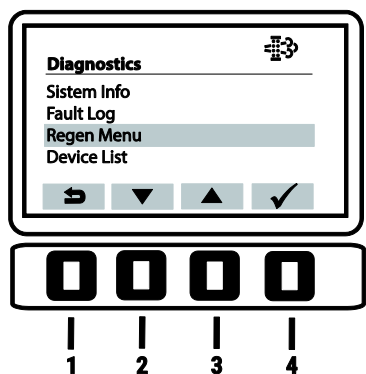

- 9 Az LCD-képernyőn megjelenik az „Initiate Regen” (regenerálás indítása) üzenet. A nyugtázáshoz nyomja meg a 4. vezérlógombot.

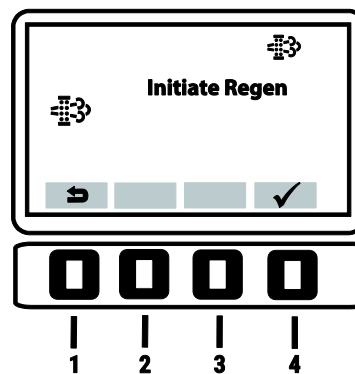

Üzemeltetési utasítások

- 10 Az LCD-képernyőn megjelenik a „Warning: Machine must be in a non-flammable environment” (Figyelmeztetés: a gép nem tartózkodhat gyúlékony környezetben!) üzenet. A nyugtázáshoz nyomja meg a 4. vezérlőgombot.

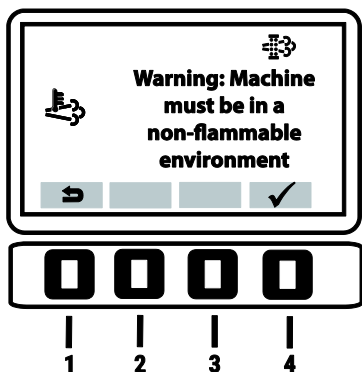

- 11 Az LCD-képernyőn megjelenik a „Notice: All functions will lock. Regen takes approx 1 hour” (Megjegyzés: az összes funkció zárolva van. A regenerálás kb. 1 órán át tart.) üzenet. A nyugtázáshoz nyomja meg a 4. vezérlőgombot.

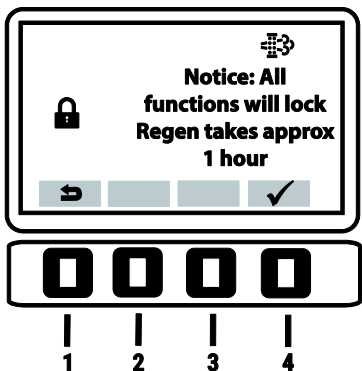

- 12 Ha a motor még nem jár, akkor az LCD-képernyőn megjelenik a „Start Engine” (Indítsa be a motort) üzenet.

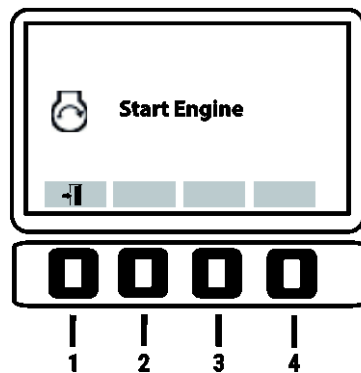

- 13 Indítsa be a motort. A motor beáll előmelegítési ciklusba.
- 14 Az LCD-képernyőn megjelenik a „Standstill Regen Active Minutes remaining: 35” (Álló helyzetű regenerálás aktív, befejeződéséig hátralévő idő 35 perc.) üzenet.

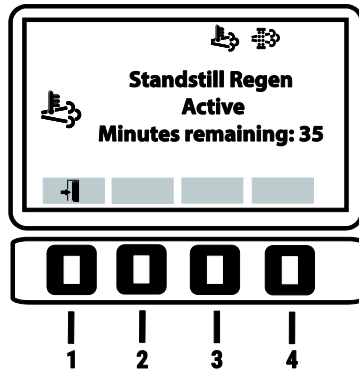

Üzemeltetési utasítások

- 15 Miután a regenerálás befejeződött, az LCD képernyőn megjelenik a „Regen Successful” (A regenerálás sikeres.) üzenet.

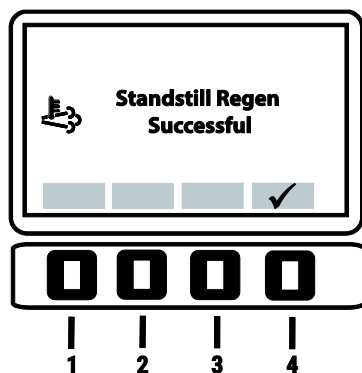

- 16 A földi kezelőszerveknél a gép összes funkciójának engedélyezéséhez mozdítsa el a regenerálást engedélyező kapcsolót jobbra.

Generátor (ha rendelkezésre áll)

A generátor indításához vigye a generátor-billenőkapcsolót be helyzetbe.

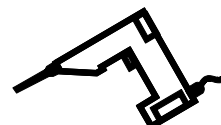

Csatlakoztassa a gépi szerszámot az emelőkosárban lévő GFCI aljzatba.

A generátor kikapcsolásához kapcsolja a generátor billenőkapcsolót a ki helyzetbe.

Megjegyzés: A munkagép funkciói nem működnek, ha a generátor fut és a lábkapcsoló nincs lenyomva. Ha a lábkapcsoló le van nyomva, a generátor kikapcsol, és a munkagép funkciói üzemképesek.

Üzemeltetési utasítások

Munkagép nem vízszintes jelzőfény



Ha a dőlésszög-riasztás megszólal, amikor az emelőkosár fel van emelve, a Munkagép nem vízszintes jelzőfény bekapcsolódik és a meghajtás funkció nem fog működni egyik vagy mindkét irányban. Vizsgálja meg a gép helyzetét a lejtőn az alábbi ábra szerint. Kövesse a gép leeresztésére irányuló lépéseket, mielőtt a munkagépet szilárd, vízszintes felületre vezetné. Leeresztés közben ne forgassa el a gémet.

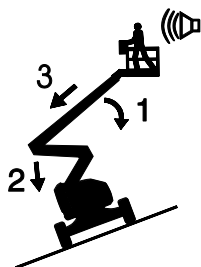

Ha a dőlésszög-riasztás megszólal, amikor az emelőkosár emelkedőn van:

- 1 Engedje le az elsődleges gémet.
- 2 Engedje le a másodlagos gémet.
- 3 Húzza vissza az elsődleges gémet.

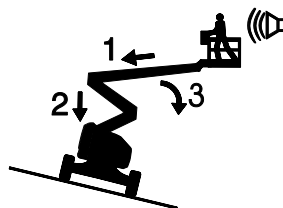

Ha a dőlésszög-riasztás megszólal, amikor az emelőkosár lejtőn van:

- 1 Húzza vissza az elsődleges gémet.
- 2 Engedje le a másodlagos gémet.
- 3 Engedje le az elsődleges gémet.

Ellenőrizze a motor jelzőfényt



Jelzőfény világít és a motor leállt: Jelölje meg a munkagépet és további használatát függessze fel.

Jelzőfény világít és a motor még mindig jár: Vegye fel a kapcsolatot a javító szolgáltatással 24 órán belül.

Repülőgép-védelmi csomag (ha van)

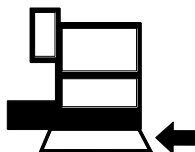

Ha az emelőkosár ütközői valamilyen tárggyal érintkeznek, a munkagép le fog állni, és egyetlen funkció sem fog működni.

- 1 Indítsa el a motort.
- 2 Nyomja le a lábkapcsolót.
- 3 Mozdítsa el és tartsa helyben a repülőgép-védelmet hatálytalanító kapcsolót.
- 4 Mozgassa a megfelelő funkcióvezérlő kart vagy billenőkapcsolót, hogy elmozdítsa a munkagépet repülőgép-alkatrészek közeléből.

Üzemeltetési utasítások

Kezelőszekrény fűtőtest (ha van)



Mozdítsa el a vezérlőszekrény-fűtőkapcsolót felfelé, a fűtőtest aktiválásához.

Emelőkosár-túlterhelés jelzőfény



A jelzőfény villogása az emelőkosár túlterhelését jelzi és egyetlen funkció sem működik.

Távolítson el terhelést az emelőkosárból mindaddig, amíg a villogás meg nem szűnik.

Minden használat után

- 1 Válasszon biztonságos parkolóhelyet — szilárd, vízszintes, akadályoktól és forgalomtól mentes felületen.
- 2 Húzza vissza és engedje le a gémet behúzott helyzetbe.
- 3 Forgassa el a forgóasztalt úgy, hogy a gép a nem kormányzott kerekek között legyen.
- 4 Fordítsa a kulcsos átkapcsolót Ki helyzetbe, majd vegye ki a kulcsot az illetéktelen használat megakadályozása céljából.

Szállítási és emelési utasítások



Jegyezze meg és tartsa be az alábbiakat:

- ☑ A Genie ezt a rögzítési információt ajánlasként bocsátja rendelkezésre. A munkagépek rögzítése, illetve az US Department of Transportation (USA Közlekedési Minisztérium) rendelkezéseivel, más helyi rendelkezésekkel és a vállalati irányelvekkel összhangban álló, megfelelő utánfutók kiválasztása kizárólag a járművezetők felelőssége.
- ☑ Azok a Genie ügyfelek, akik bármely emelő vagy Genie termék konténerbe helyezését igénylik, lépjenek kapcsolatba olyan minősített szállító vállalattal, amely megfelelő tapasztalattal rendelkezik az emelőberendezések nemzetközi szállításra való előkészítésében, felrakásában és rögzítésében.
- ☑ Csak arra minősített emelőszerkezet-üzemeltetők helyezhetik a munkagépet a teherautóra, illetve vehetik le onnan.
- ☑ A szállító jármű vízszintes felületen kell parkoljon.
- ☑ A szállító járművet rögzíteni kell, hogy ne gurulhasson a rakodás közben.
- ☑ Győződjön meg arról, hogy a jármű kapacitása, a teherhordó felületek, illetve a láncok és hevederek megfelelő teherbírásúak, és képesek a munkagép súlyának ellenállni. A Genie emelők igen nehezek a méretükhöz képest. Nézze meg a gép súlyát a sorozatcímkén. Nézze meg a Ellenőzések c. részben, hogy hol van a sorozatcímké.

- ☑ Szállítás előtt győződjön meg arról, hogy a forgóasztal rögzítve van a forgóasztal-rögzítőzárral. Feltétlenül oldja ki a forgóasztal zárolását üzemelés előtt.
- ☑ A munkagépet ne üzemeltesse olyan lejtőn, amelynek meredeksége meghaladja a gépre érvényes névleges értéket a lejtőn felfelé, lefelé vagy oldalirányban. Lásd a Haladás lejtőn c. szakaszt az Üzemeltetési utasítások c. részben.
- ☑ Ha a szállító jármű hajlásszöge felfelé vagy lefelé meghaladja a megadott maximális névleges hajlásszöget, a munkagépet csörlővel kell felrakni és levenni, a fékkioldási művelettel kapcsolatosan leírtak szerint. Nézze meg a Specifikációk c. szakaszban a névleges hajlásszögeket.

Szabadonfutó konfiguráció csörlőzéshez

Támassza ki a kerekeket, hogy a gép ne gurulhasson el.

Oldja ki a nem kormányzott kerekek fékezését, elfordítva a meghajtáselosztó leválasztósapkáit.

Győződjön meg arról, hogy a csörlőkötél megfelelően van csatlakoztatva a hajtóműszekrény lekötési pontjaira, és sehol nincs az útjában akadály.

Hajtsa végre a leírt lépéseket az ellenkező irányban a fékek újra-bekapcsolásához.

Megjegyzés: A Genie Z-51/30J vontatása nem ajánlott. Ha a munkagépet mindenképpen vontatni kell, a sebesség ne lépje túl a 3,2 km/h-t.

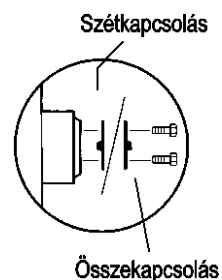

Szállítási és emelési utasítások

Rögzítés tehergépkocsihoz vagy utánfutóhoz átszállításkor

A gép szállításakor minden esetben használja a forgóasztal elfordulását megakadályozó pecket.

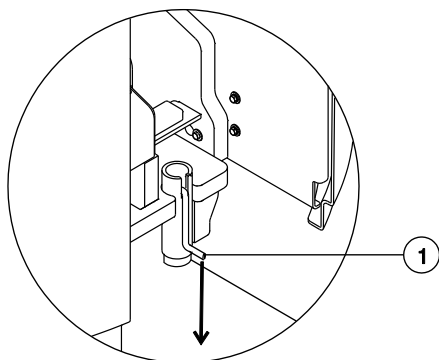

1 Forgóasztal forgatása rögzítőpecek

Fordítsa a kulcsos átkapcsolót Ki helyzetbe, majd vegye ki a kulcsot szállítás előtt.

Vizsgálja meg, hogy nincs-e a gépen laza vagy nem rögzített tárgy.

Az alváz rögzítése

Nagy terhelési kapacitású láncokat használjon.

Legalább 4 láncot vagy hevedert használjon.

Úgy állítsa be a kötélzetet, hogy az ne károsítsa a láncokat.

Nézze meg a diagramot az Emelési utasításokban.

Az emelőkosár biztosítása – Z-51/30J

Győződjön meg arról, hogy a toldat és az emelőkosár behúzott helyzetben van.

Az emelőkosarat az emelőkosár-szerelőkeret felett, az emelőkosár-forgató közelében áthúzott nylon hevederrel rögzítse (lásd alább). Ne használjon túlzott lefelé ható erőt a gémrész rögzítésekor.

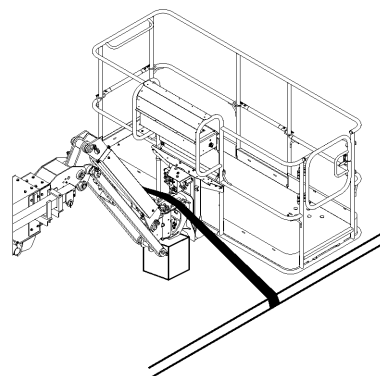

Szállítási és emelési utasítások



Jegyezze meg és tartsa be az alábbiakat:

- ☑ A munkagép kötélzettel való ellátását csak szakképzett szállítómunkások végezzék.
- ☑ Csak minősített daruüzemeltetők emelhetik fel a munkagépet, és csak a vonatkozó daruszabályzatokkal összhangban.
- ☑ Győződjön meg arról, hogy a daru kapacitása, a teherhordó felületek, illetve a hevederek vagy vezetékek megfelelő teherbírásúak, és elbírják a munkagép súlyát. Nézze meg a gép súlyát a sorozatcímken.

Emelési utasítások

Teljesen engedje le és húzza vissza a gémet. Teljesen engedje le a toldatot (ha van). Távolítson el minden laza tételt a gépről.

Határozza meg a munkagép súlypontját az ezen az oldalon található táblázat és ábra segítségével.

A kötélzetet csak a munkagépen lévő kijelölt emelési pontokhoz csatlakoztassa.

Állítsa be úgy a kötélzetet, hogy a munkagép sérülése elkerülhető legyen és a munkagép vízszintes helyzetben maradjon.

Súlypont	X tengely (1)	Y tengely (2)
Z-51/30J	120 cm	112 cm

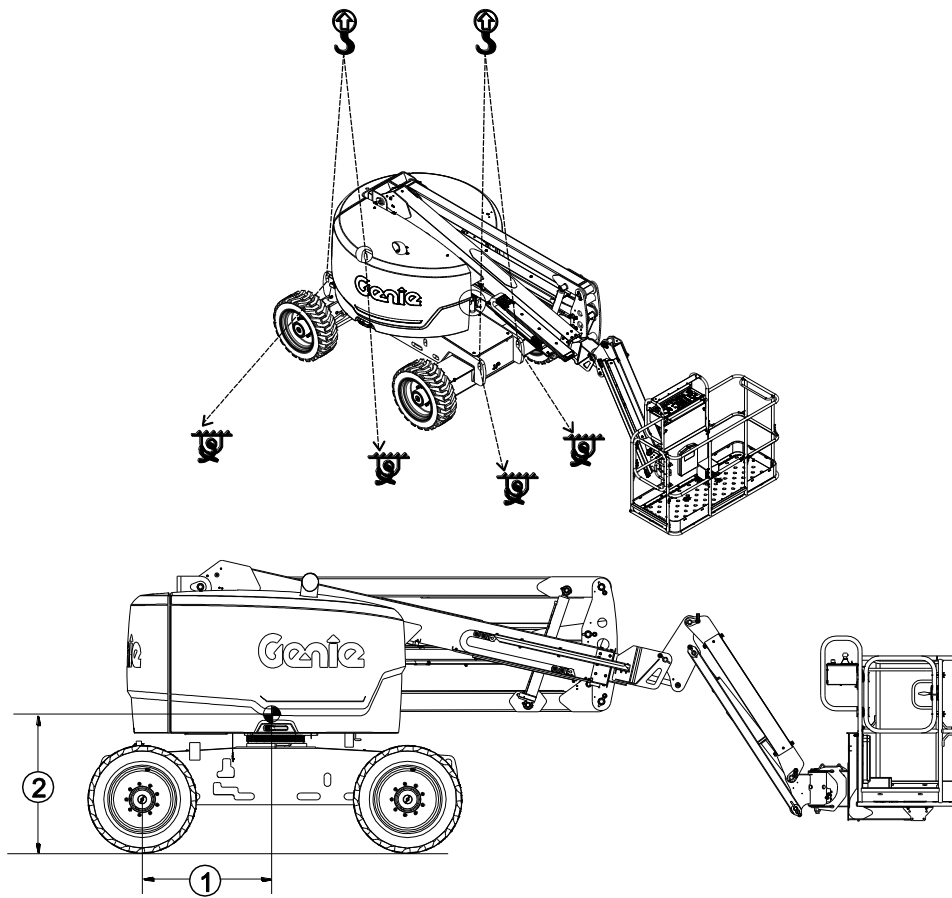

Karbantartás



Jegyezze meg és tartsa be az alábbiakat:

- A kezelő csak az ebben a kézikönyvben szereplő rutin karbantartási műveleteket végezheti el.
- Az ütemterv szerinti karbantartási vizsgálatokat csak szakképzett szerviztechnikus végezheti el, a gyártó előírásai és a felelősséget ismertető kézikönyvben felsorolt követelmények szerint.
- Az anyagot a hatósági rendelkezésekkel összhangban helyezze hulladékba.
- Csak a Genie által jóváhagyott cserealkatrészeket használjon.

Karbantartási szimbólumok jelmagyarázata

Ebben a kézikönyvben az alábbi szimbólumok használatosak az utasítások jobb megértése érdekében. Ha a karbantartási eljárás elején egy vagy több szimbólum jelenik meg, az az alábbiakat jelenti.



Azt jelenti, hogy ezen eljárás végrehajtásához szerszámok szükségesek.



Azt jelenti, hogy ezen eljárás végrehajtásához új alkatrészek szükségesek.



Azt jelenti, hogy ezen eljárás végrehajtásához hideg motor szükséges.

Ellenőrizze a motorolaj szintjét



A motorolajat a megfelelő szinten kell tartani a motor megfelelő működéséhez és élettartamához. A munkagép nem megfelelő olajszinttel történő üzemeltetése károsíthatja a motor alkatrészeit.

Megjegyzés: Ellenőrizze az olaj szintjét kikapcsolt motor mellett.

- 1 Nézze meg az olajjelző pálcát. Ha szükséges, adjon hozzá olajat.

Perkins 404D-22 motor	
Olajtípus	15W-40
Olajtípus – hideg feltételek mellett	5W-40
Ford MSG-425 EFI motor	
Olajtípus	5W-20
Deutz D2011 L03i motor	
Olajtípus	15W-40
Olajtípus – hideg feltételek mellett	5W-40
Deutz TD 2.2 49 HP motor	
Olajtípus	15W-40
Olajtípus – hideg feltételek mellett	5W-40

Karbantartás

Dízelüzemanyag-követelmények



A kielégítő motorteljesítmény jó minőségű üzemanyag használatától függ. Jó minőségű üzemanyag használata az alábbi eredményt adja: hosszú motorélettartam és elfogadható emissziószintek a kipufogórendszerben.

Alább fel vannak sorolva a minimális dízelüzemanyag-követelmények minden motorra.

Deutz D2011 L03i motor

Üzemanyagtípus (Low Sulfur Diesel) LSD, alacsony kéntartalmú dízel

Deutz TD 2.2 T4 motor

Üzemanyagtípus (Ultra Low Sulfur Diesel) ULSD, nagyon alacsony kéntartalmú dízel

Ellenőrizze a hidraulikaolaj szintjét



A hidraulikaolaj megfelelő szinten tartása szükséges a gép megfelelő működéséhez. Nem megfelelő hidraulikaolaj-szintek megkárosíthatják a hidraulikus rendszer alkatrészeit. A naponkénti ellenőrzés lehetővé teszi, hogy az ellenőrző észrevegye az olajsint hidraulikarendszer-problémákra utaló változásait.

- 1 Győződjön meg arról, hogy a gép behúzott helyzetben van.
- 2 Nézze meg a hidraulikaolaj-tartály oldalán található mércenézőket.
- ⊕ Eredmény: A hidraulikaolaj szintje a mércenézőke felső 2 hüvelyk/5 cm-ében kell legyen.
- 3 Ha szükséges, adjon hozzá olajat. Ne töltsen túl.

Hidraulikaolaj-specifikációk

Hidraulikaolaj-típus Chevron Rando HD ekvivalens

Karbantartás

Ellenőrizze a motor-hűtőfolyadék szintjét – Ford és Perkins modellek



A motor-hűtőfolyadékot a megfelelő szinten kell tartani a megfelelő motorélettartam eléréséhez. A nem megfelelő hűtőanyag szint befolyásolja a motor hűtési kapacitását és károsítja a motor alkatrészeit. A napenkénti ellenőrzés lehetővé teszi, hogy az ellenőrző észrevegye a hűtőanyag szint hűtőrendszer-problémákra utaló változásait.

- ▲ **Égésveszély.** Legyen tisztában azzal, hogy a motoralkatrészek, illetve a hűtőfolyadék is forró. A forró motoralkatrészekkel és/vagy hűtőfolyadékkal való érintkezés súlyos égési sérüléseket okozhat.
- 1 Ellenőrizze a folyadékszintet a hűtőfolyadék-visszanyerő tartályban. Ha szükséges, adjon hozzá folyadékot.
- ⦿ **Eredmény:** A folyadékszint a FULL (tele) jelnél kell legyen.

Megjegyzés: Ne távolítsa el a hűtősapkát.

Ellenőrizze az akkumulátorokat



Az akkumulátor megfelelő állapota létfontosságú a munkagép megfelelő működéséhez és a biztonságos üzemeléshez. Nem megfelelő folyadékszintek vagy sérült kábelek és csatlakozások alkatrész-károsodást okozhatnak és veszélyes munkakörülményeket eredményezhetnek.

- ▲ **Áramütésveszély.** Feszültség alatti avagy „élő” áramkörök érintése halált vagy súlyos sérülést okozhat. Ne viseljen gyűrűt, órát vagy egyéb ékszert.
- ▲ **Testi sérülés veszélye.** Az akkumulátorok savat tartalmaznak. Vigyázzon, hogy az akkumulátorsav ne ömöljön ki, és kerülje a vele való érintkezést. A kifolyt akkumulátorsavat szódobikarbóna és víz keverékével semlegesítse.
- 1 Viseljen védőruházatot és védőszemüveget.
- 2 Győződjön meg arról, hogy a kábelcsatlakozások szorosak és korróziómentesek.
- 3 Győződjön meg arról, hogy az akkumulátort tartó rögzítőkeretek stabilan a helyükön vannak.

Megjegyzés: Csatlakozásvédők alkalmazása és korrózióvédő tömítés használata segít az akkumulátorcsatlakozók és -kábelek korróziójának megelőzésében.

Karbantartás

Ellenőrizze az abroncsnyomást



- ⚠ Borulásveszély. Túlzottan felfújott gumibroncs kidurranhat. Ennek következtében a munkagép elveszítheti egyensúlyát és felborulhat.
- ⚠ Borulásveszély. A lapos abroncs ideiglenes javítására szolgáló termékek használata az abroncs meghibásodását okozhatja, és emiatt a munkagép elveszítheti egyensúlyát és felborulhat.
- ⚠ Testi sérülés veszélye. Túlzottan felfújott gumibroncs kidurranhat és halált vagy súlyos sérülést okozhat.

Megjegyzés: Ezt az eljárást nem kell végrehajtani habttöltésű abronccsal felszerelt munkagépeken.

- 1 Ellenőrizze minden abroncsban a levegő nyomását nyomásmérővel. Ha szükséges, adjon hozzá levegőt.

Abroncsspecifikációk

Repülőgép-védelmi csomaggal rendelkező modellek	Csak habttöltésű
Abroncs egyenetlen terepre Abroncsméret: 315/55 D20	60 psi / 3,5 bar

Ütemterv szerinti karbantartás

Ezen a munkagépen a negyedévenként, évenként és kétévenként végrehajtott karbantartást erre kiképzett és minősített személynek szabad elvégeznie, a munkagép szervizkézikönyvében található eljárások szerint.

Legalább három hónapig nem használt munkagépeken az újbóli használat előtt el kell végezni a negyedévenkénti ellenőrző vizsgálatot.

Specifikációk

Z-51/30J

Magasság, maximális, munkavégzéskor	17,42 m
Magasság, maximális, emelőkosaré	15,59 m
Magasság, maximális, behúzott állapotban	2,13 m
Maximális vízszintes kinyúlás	9,37 m
Szélesség, standard abroncsok	2,29 m
Hosszúság, behúzott állapotban	7,58 m
Maximális terhelési kapacitás	227 kg
Maximális szélesség	12,5 m/s
Tengelytáv	2,03 m
Fordulási sugár (külső)	4,5 m
Fordulási sugár (belső)	1,68 m
Forgóasztal forgatása	355°
Forgóasztal-kilengés	0 cm
Haladási sebesség, behúzva	7,2 km/h
Haladási sebesség, felemelt géme	0,3 m/s
Szabad magasság, középen	37,5 cm
Szabad magasság, tengely	26,7 cm
Kezelőszervek	12 V egyenáram, arányos
Súly	7394 kg
(A munkagép súlya változik az opcionális konfigurációk függvényében)	
Emelőkosár-dimenziók, 6 láb	183 cm x 76 cm
Emelőkosár vízszintezése	önszintező
Emelőkosár elfordulása	160°
A kéz/kar rendszerre ható teljes rezgésérték nem haladja meg a 2,5 m/s ² értéket.	
Az egész testre ható súlyozott gyorsulás négyzetes középértéke nem haladja meg a 0,5 m/s ² értéket.	

Zajkibocsátás a légtérbe

Hangnyomásszintek a földi munkaállomásnál	86 dBA
Hangnyomásszintek az emelőkosár munkaállomásnál	79 dBA
Garantált hangteljesítményszint:	105 dBA
Váltóáramú aljzat az emelőkosárban	standard
Hidraulikus nyomás, maximum (gémfunkciók)	221 bar
Rendszerfeszültség	12 V
Abroncsméret, 4WD (négykerékmeghajtású) RT	315/55 D20 habtöltésű

Maximálisan megengedett névleges meredekség, behúzott állapotban

Emelőkosár lejtőn	45% (24°)
Emelőkosár emelkedőn	25% (14°)
Oldaldőlésű lejtő	25% (14°)

Megjegyzés: A névleges hajlásszög csak a talaj megfelelő állapota és elégséges tapadás esetén érvényes.

Üzemanyagtartály-kapacitás	64,4 liter
----------------------------	------------

Padlófelület terhelési információ

Abroncssterhelés, maximális	4286 kg
Abroncs-érintkezé nyomás	552 kPa
Elfoglalt padlófelületre kifejtett nyomás	1123 kg/m ² 11,01 kPa

Megjegyzés: A padlófelületre vonatkozó terhelési információ hozzávetőleges és nem tartalmazza a különböző opcionális konfigurációkat. Csak megfelelő biztonsági tényezőkkel együtt használandó.

Termékeink folyamatos javítása alapvető Genie irányelv. A termékspecifikációk megváltozhatnak értesítés vagy kötelezettség nélkül.

Specifikációk

Z-51/30J mozgástartomány-diagram

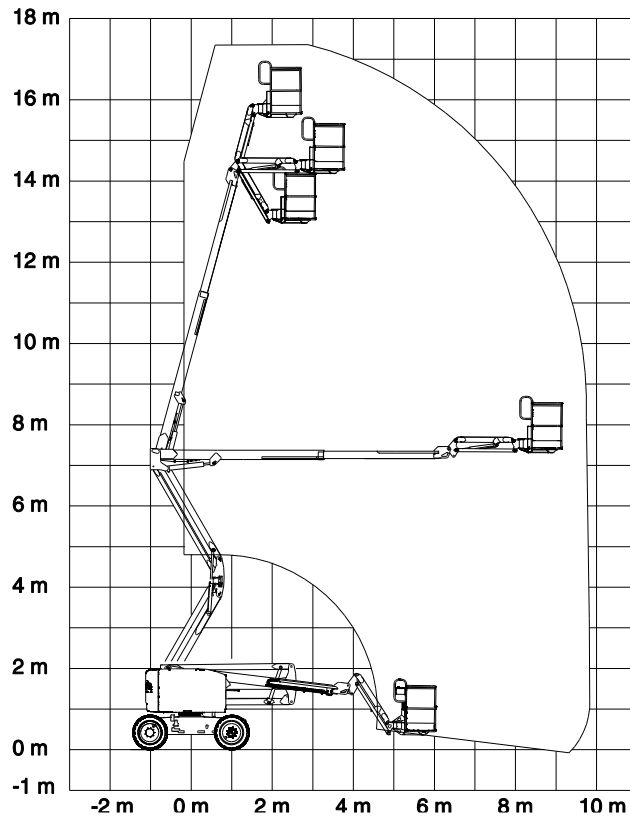

Specifikációk

Contents of EC Declaration of Conformity

<Manufacturer's name> hereby declares that the machinery described below complies with the provisions of the following Directives:

1. EC Directive 2006/42/EC, Machinery Directive, under consideration of harmonized European standard EN280 as described in EC type-examination certificate <variable field> issued by:

Kuiper Certificering B.V.
Van Slingelandtstraat 75, 7331NM
Apeldoorn
Netherlands
NB number 2842

2. EC Directive EMC: 2014/30/EU, under consideration of harmonized European standard EN 61000-6-2 and EN 61000-6-4

3. EC Directive 2000/14/EC, Noise Directive, under consideration of Annex V and harmonized standard EN ISO 3744, internal combustion engine only.

Test Report:

This machine has been tested and passed the following categories per EN 280:2013+A1:2015 clause 6.3 prior to entering the market:

1. BRAKES: Brakes working properly in forward and reverse.
2. OVERLOAD: Overload tested at XXX% rated load.
3. FUNCTIONAL: Smooth operation at XXX% rated load.
4. FUNCTIONAL: All safety devices working correctly.
5. FUNCTIONAL: Speeds set within permitted specification.

Model / Type: <machine type>

Manufacture Date: <variable field>

Description: <machine classification>

Country of Manufacture: <variable field>

Model: <model name>

Net Installed Power: <only for IC machines>

Serial Number: <variable field>

Guaranteed Sound Power Level: <only for IC machines>

VIN: <where applicable>

Manufacturer: <Manufacturer's name>

Authorized Representative:

Genie Industries B.V
Boekerman 5,
4751 XK Oud Gastel,
The Netherlands

Empowered signatory:

Place of Issue: <variable field>

Date of Issue: <variable field>

www.genielift.com

Forgalmazza: