

Üzemeltetői kézikönyv

Sorozatszám-tartomány

SXTM-135 XCTM

SX135H-515I-től

CE

karbantartási
tudnivalókkal

Eredeti utasítások fordítása
Second Edition
First Printing
Part No. 1301106HUGT

Manufacturer:

Terex South Dakota, Inc.
500 Oakwood Road
Watertown, SD 57201, USA

Terex (Changzhou) Machinery Co., Ltd.
No 139, Hanjiang Road
Xinbei District
Changzhou City
Jiangsu Province
China

EU Authorized representative:

Genie Industries B.V.
Boekerman 5
4751 XK OUD GASTEL
The Netherlands

Tartalomjegyzék

Bevezetés	1
Szimbólumok és biztonsági képelek definíciói	7
Általános biztonság	10
Személyes biztonság	13
Munkaterületi biztonság	14
Jelmagyarázat	24
Kezelőszervek	25
Ellenőrzések	33
Üzemeltetési utasítások	48
Szállítási és emelési utasítások	63
Karbantartás	69
Specifikációk	73

Copyright © 2016 Terex Corporation

Második kiadás: Első nyomtatás, október 2020.

A Genie a Terex South Dakota, Inc. az USA-ban és más országokban bejegyzett védjegye.

Az „SX” és az „XC” a Terex South Dakota, Inc. védjegye.



Megfelel a 2006/42/EK számú EK direktívának
Lásd az EK megfeleléségi nyilatkozatot



Bevezetés

Erről a kézikönyvről

A Genie megköszöni, hogy a mi munkagépünket választották használatra. Első számú prioritásunk a felhasználó biztonsága, amelyet a legjobban közös erőfeszítéssel lehet megvalósítani. Ez a könyv üzemeltetési és naponkénti karbantartási kézikönyv a Genie munkagépet használó vagy üzemeltető személy számára.

Jelen kézikönyv a munkagép állandó részének tekintendő, és folyamatosan a munkagépen tartandó. Ha kérdése van, lépjen kapcsolatba a Genie-vel.

Termék azonosítása

A munkagép sorozatszám a sorozatcímkén található.

Sorozatszám
alvázra nyomtatva

Sorozatcímké
(fedél alatt található)

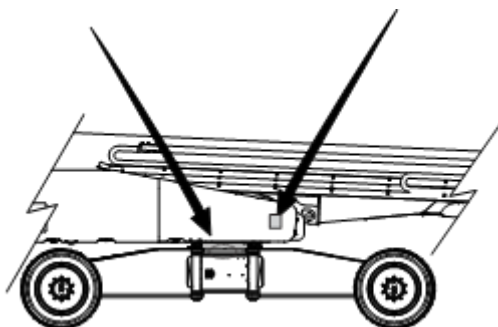











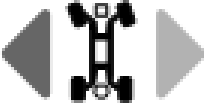

Útmutató a rendeltetészerű használathoz és a munkagép megismeréséhez

Ezen munkagép rendeltetészerű használata személyzet, szerszámokat is beleértve, illetve anyagok felemelése föld feletti munkahelyre. Az üzemeltető felelőssége, hogy a munkagép üzemeltetése előtt elolvassa és megértse ezt az ismertető útmutatót.

- Minden személyt ki kell képezni a mobil emelőkosár (MEWP) üzemeltetésére.
- Az MEWP-t meg kell ismertetni minden olyan személlyel, aki illetékes, illetve kompetens és kiképzett.
- A munkagépet csak arra kiképzett és illetékes személyzet kezelheti.
- Az üzemeltető a felelős azért, hogy elolvassa, megértse és betartsa a gyártónak az Üzemeltetői kézikönyvben található utasításait és biztonsági szabályzatát.
- Az Üzemeltetői kézikönyv a kézikönyvtárolóban található az emelőkosárban.
- Konkrét termékalkalmazásokhoz lásd a **Kapcsolatfelvétel a gyártóval** című részt a következő oldalon.

Bevezetés

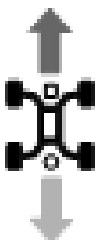
Emelőkosárbeli kezelőszervek jelölései és a kapcsolódó munkagépmozgások:

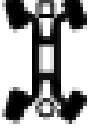
	Emelőkosár szintezése		Kormányzás jobbra/balra
	Emelőkosár forgatása		Gémtoldat meghosszabbítása/behúzása
	Gémtoldat emelése/leengedése		Tengely meghosszabbítása
	Gém emelése/leengedése		Tengely behúzása
	Gém meghosszabbítása/behúzása		Szögletes végnél lévő kormányzás
	Forgóasztal forgatása		Ívelt végnél lévő kormányzás
	Haladás előre/hátra		Macskás kormányzás
			Koordinált kormányzás

evezetés

Földi kezelőszervek jelölései és a kapcsolódó munkagépmozgások:



Emelőkosár szintezése, gémtoldal emelése/leengedése, gém meghosszabbítása/behúzása és gém felhúzása/leengedése



Forgóasztal forgatása és emelőkosár forgatása

Sorozatvezérlési funkciók és mozgás:

- Meghajtás és kormányzás.

Zárolási funkciók:

- Megnövelt haladási sebesség.
- Megnövelt haladás nem vízszintes helyzetben.
- Meghajtásaktiválás, amikor a gém el van forgatva a nem kormányzott kerekeken vagy a nem kormányzott hernyótalpakon túlra.
- Minden emelőkosárbeli és földi kezelőszerv.

Használat korlátozása:

- Ezen munkagép rendeltetésszerű használata személyzet, szerszámokat is beleértve, illetve anyagok felemelése föld feletti munkahelyre.
- Az emelőkosarat csak akkor szabad felemelni, ha a munkagép szilárd, vízszintes talajon áll.

Stabilitást növelő eszközök:

- X alváz

Korlátozott üzemelési tartomány:

- 1000 lb/454 kg-os emelőkosár-kapacitás.

Bevezetés

Közlöny forgalmazása és megfelelés

A termékfelhasználó biztonsága kiemelkedő fontosságú a Genie számára. A Genie különböző közlönyöket használ fontos biztonsági és termékinformáció közlésére a kereskedőkkel és a munkagép-tulajdonosokkal.

A közlönyökben található információ specifikus munkagépekhez kapcsolódik, a munkagépmodell és a sorozatszám használatával.

A közlönyök forgalmazása a nyilvántartásban szereplő legutolsó tulajdonoson, illetve a hozzá társított kereskedőn alapszik, ezért fontos a munkagép regisztrálása és a kapcsolatfelvételi információk naprakészen tartása.

A személyzet biztonságának és a munkagép folyamatos megbízható működésének biztosítása érdekében feltétlenül tartsa be a vonatkozó közlönyben javasoltakat.

A gépre vonatkozó közlemények megtekintéséhez látogasson el a www.genielift.com weblapra.

Kapcsolatfelvétel a gyártóval

Időnként szükség lehet a Genie-vel való kapcsolatfelvételre. Amikor ezt teszi, álljon készen a munkagép modellszámának és sorozatszámának megadására, saját nevével és kapcsolatfelvételi információjával együtt. A Genie-vel fel kell venni a kapcsolatot legalább az alábbi esetekben:

Balesetjelentés

Termékalkalmazással és biztonsággal kapcsolatos kérdések

Szabványok és hatósági megfelelési információ

Aktuális tulajdonossal kapcsolatos frissítések, pl. a munkagép-tulajdonos megváltozása esetén, vagy a kapcsolatfelvételi információ változásakor. Lásd alább: Tulajdonjog átruházása.

Munkagép tulajdonjogának átruházása

Ha rászán néhány percet a tulajdonosi információ frissítésére, ezzel biztosítja, hogy megkapja a munkagépére vonatkozó fontos biztonsági, karbantartási és üzemelési információt.

Kérjük, regisztrálja a munkagépet oly módon, hogy felkeresi webhelyünket www.genielift.com címen, vagy pedig díjmentesen felhív minket az 1-800-536-1800 telefonszámon.

evezetés



Veszély

Az utasítások és biztonsági előírások betartásának elmulasztása halált vagy súlyos sérülést okozhat.

Csak akkor üzemeltesse, ha:

- Az üzemeltetői kézikönyvben leírt biztonságos gépkezelést megtanulta, és a munkagépet ennek megfelelően üzemelteti.

1 Elkerüli a veszélyes helyzeteket.

Megismeri és megérti a biztonsági előírásokat, mielőtt áttérne a következő témakörré.

- 2 Soha nem mulasztja el az üzemeltetés előtti ellenőrzést.
 - 3 Használat előtt mindig végrehajtja a működési teszteket.
 - 4 Terepszemlét tart a munkahelyen.
 - 5 Csak rendeltetésszerűen használja a munkagépet.
- Elolvassa, megérti, majd betartja a gyártó utasításait és a biztonsági előírásokat, a biztonsági és üzemeltetői kézikönyvben leírtakat, illetve a gépen található matricák utasításait.
 - Elolvassa, megérti, majd betartja a munkaadó biztonsági előírásait és a munkahelyi rendszabályokat.
 - Elolvassa, megérti, majd betartja a vonatkozó hatósági rendelkezéseket.
 - A munkagép biztonságos kezelésére megfelelően ki van képezve.

Biztonsági jelzések karbantartása

Cseréljen ki minden hiányzó vagy sérült biztonsági jelzést. Állandóan tartsa szem előtt az üzemeltető biztonságát. Használjon kímélő mosószert és vizet a biztonsági jelzések tisztítására. Ne használjon oldószeralapú tisztítószereket, mert azok megkárosíthatják a biztonsági jelzés anyagát.

Bevezetés

Veszélyminősítés

Az ezen a gépen lévő matricák szimbólumokat, színekódokat és jelzőszavakat használnak az alábbiak azonosítására:



Biztonsági figyelmeztetés szimbólum—a személyi sérülés veszélyére figyelmezteti. A személyi sérülés vagy halál veszélyének elkerülése érdekében a szimbólumot követő utasításokat be kell tartani.



AVESZÉLY

Olyan veszélyhelyzetet jelez, amely, ha el nem kerül, halálhoz vagy súlyos sérüléshez vezet.



FIGYELEM

Olyan veszélyhelyzetet jelez, amely, ha el nem kerül, halálhoz vagy súlyos sérüléshez vezethet.

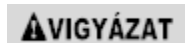

AVIGYÁZAT















Olyan veszélyhelyzetet jelez, amely, ha el nem kerül, enyhébb vagy közepesen súlyos sérüléshez vezethet.

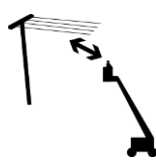

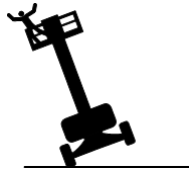

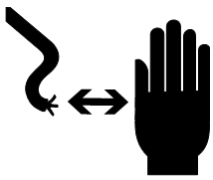







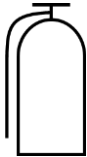

FIGYELMEZTETÉS

Anyagi kár lehetőségére utaló üzenet.



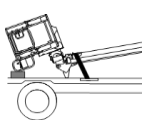
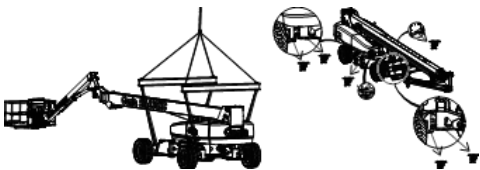

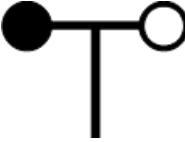

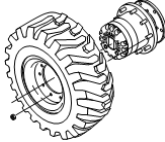

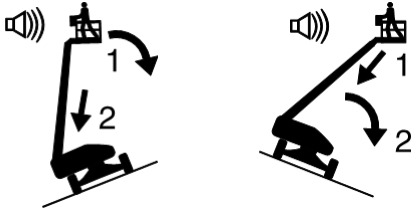

Szimbólumok és biztonsági képjelek definíciói

				
Zúzódasveszély	Tartózkodjon távol a mozgó alkatrészekről	Zúzódasveszély	Fej feletti akadály	Ütközésveszély
				
Áramütésveszély	Tartsa be az előírt távolságot	Borulásveszély	Borulásveszély	Borulásveszély
				
Áramütésveszély	Ne érintse meg	Húzza ki az akkumulátort	Olvassa el az üzemeltetői kézikönyvet	Olvassa el a szerviz kézikönyvet.

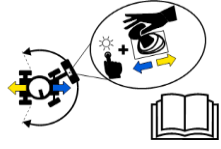
Szimbólumok és biztonsági képjelek definíciói

 <p>Robbanásveszély</p>	 <p>Tilos a dohányzás. Nyílt láng használata tilos. Állítsa le a motort.</p>	 <p>Robbanásveszély</p>	 <p>Égésveszély</p>	 <p>Tűzoltókészülék</p>
 <p>Tűzveszély</p>	 <p>Tilos a dohányzás</p>	 <p>Robbanásveszély</p>	 <p>Ne lépj rá</p>	 <p>Rögzítőkötél-kikötési pont/zuhanásveszély</p>
 <p>Emelőkosár-kikötési utasítások</p>	 <p>Emelési és kikötési utasítások</p>		 <p>Kikötési pont</p>	 <p>Emelési pont</p>
 <p>Szélesség</p>	 <p>Megszaladásveszély</p>	 <p>A hegesztőgép súlya csökkenti a kapacitást</p>	 <p>Abroncsterhelés</p>	 <p>Abroncspecifikációk</p>

Szimbólumok és biztonsági képjelek definíciói

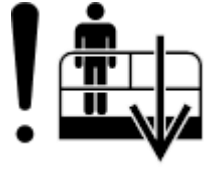
<p>Helyreállítási eljárás, ha megszólal a riasztás felemelt állapotban.</p>  <p>Emelőkosár emelkedőn: 1. Engedje le a gémet. 2. Húzza vissza a gémet.</p> <p>Emelőkosár lejtőn: 1. Húzza vissza a gémet. 2. Engedje le a gémet.</p>	 <p>Ne használjon étert vagy más nagy energiájú indítási segédanyagot izzófejjel felszerelt gépeken.</p>	 <p>Névleges feszültség az emelőkosárhoz</p>	 <p>Névleges nyomás az emelőkosár levegővezetékében</p>	
 <p>Színkódolt nyílirányok</p>	 <p>Felnyitás csak arra kiképzett, illetékes személy által</p>	 <p>Oldalirányú erő</p>	 <p>Maximális kapacitás</p>	 <p>Zúzóadásveszély</p>
 <p>Karbantartás közben támassza alá az emelőkosarat vagy gémet</p>	 <p>Vészhelyzeti leeresztés</p>			

Általános biztonság

114251



133067



82481



1263542



133205



114249



114252



1256425



1286362

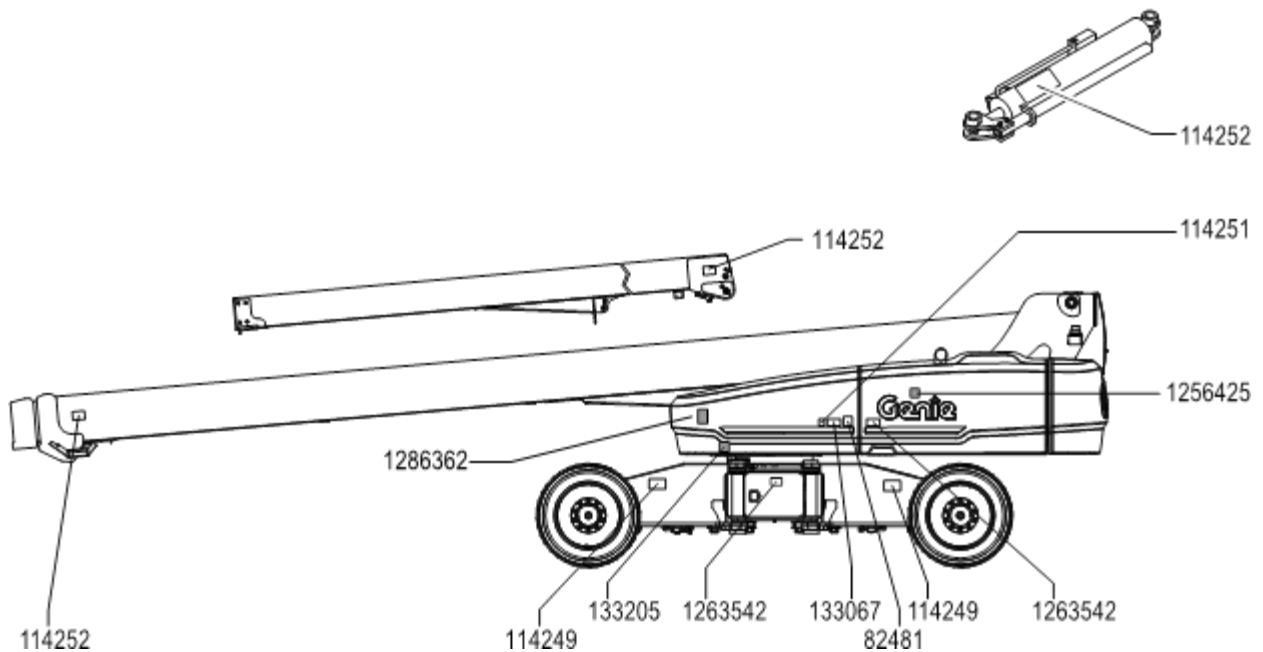

Általános biztonság

219958



161691



114473



1273026



219956



1298991



133067



82487

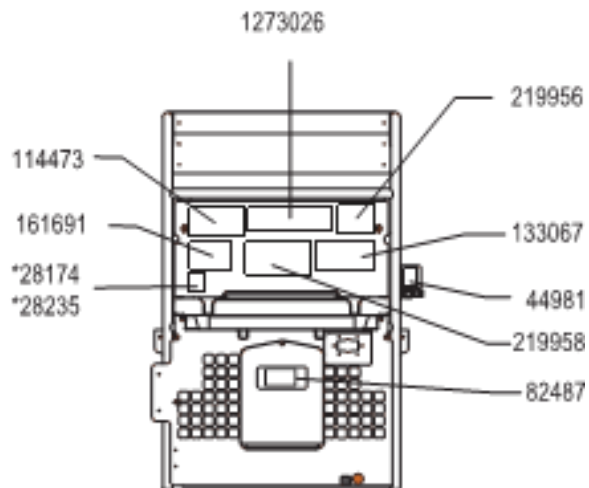

Általános biztonság

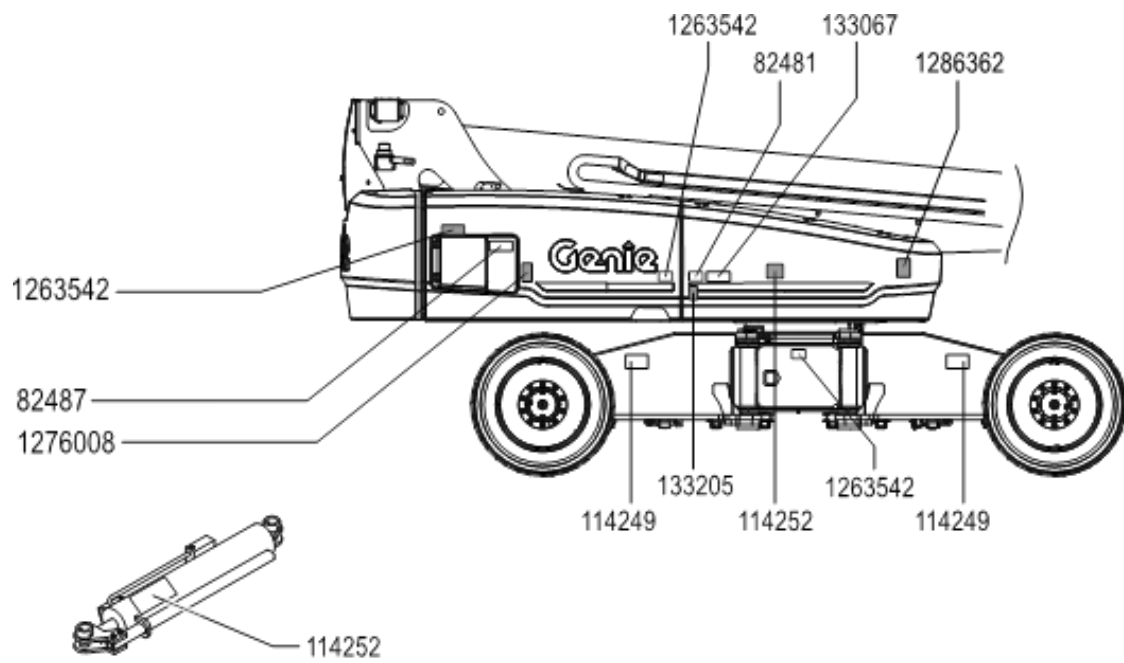

1263542



82487



82481



114252



133067



1276008



114249



133205



1286362



Személyes biztonság

Személyes zuhanásvédelem

A munkagép működtetéséhez kötelező a személyes zuhanásvédelmi felszerelés (PFPE, Personal fall protection equipment) használata.

Az emelőkosárban tartózkodók számára kötelező biztonsági öv vagy heveder viselése a vonatkozó hatósági előírásoknak megfelelően. Csatlakoztassa a rögzítőkötelet az emelőkosárban található horgonyhoz.

A gépkezelőknek be kell tartaniuk a személyes védőfelszerelésre vonatkozó munkáltatói, munkahelyi és hatósági előírásokat.

Minden PFPE felszerelés meg kell feleljen a vonatkozó hatósági előírásoknak, és a felszerelés ellenőrzésekor és használatakor be kell tartani a PFPE gyártójának előírásait.

Munkaterületi biztonság

⚠ Áramütésveszély

Ez a munkagép elektromosan nem szigetelt, és nem nyújt védelmet az elektromos áram érintése vagy közelsége esetén.



Tartsa be az elektromos vezetékektől való, előírt távolságra vonatkozó összes helyi és országos előírást. Minimálisan az alábbi táblázatban megadott előírt távolságot kell követni.

Hálózati feszültség	Előírt távolság	
0 – 50 kV	10 ft	3,05 m
50 – 200 kV	15 ft	4,60 m
200 – 350 kV	20 ft	6,10 m
350 – 500 kV	25 ft	7,62 m
500 – 750 kV	35 ft	10,67 m
750 – 1000 kV	45 ft	13,72 m

Mindig hagyjon elegendő mozgásteret az emelőkosár számára, vegye figyelembe az elektromos vezeték kilengését, belógását és erős szél vagy szélleökések jelenlétét.



Ne közelítse meg a munkagépet, ha az feszültség alatt lévő nagyfeszültségű vezetékkel érintkezik. Amíg a nagyfeszültségű vezeték áramtalanítása meg nem történt, tilos a munkagép érintése vagy üzemeltetése, mind a földön, mind az emelőkosárban tartózkodó személyzet számára.

Villámláskor és viharos időben ne üzemeltesse a munkagépet.

Hegesztés esetén ne használja a munkagépet földelésre.

⚠ Borulásveszély

A személyek, berendezés és anyagok összsúlya nem haladhatja meg az emelőkosár maximális kapacitását sem korlátozott, sem korlátlan mozgástartomány esetén.

Maximális emelőkosár-kapacitás	660 lbs	300 kg
Korlátatlan mozgástartomány		
Személyek maximális száma		2
Maximális emelőkosár-kapacitás	1000 lbs	454 kg
Korlátozott mozgástartomány		
Személyek maximális száma		3

Munkaterületi biztonság

Ne csatlakoztasson 660 lbs/300 kg (korlátatlan mozgástartomány) vagy 1000 lbs/454 kg (korlátozott mozgástartomány) minősítésű emelőkosarat más névleges terhelésű gépekhez. Nézze meg a maximális névleges terhelést a sorozatcímken.

A külön megvásárolható tételek és tartozékok (pl. csőtartók és hegesztők) súlya csökkenti az emelőkosár névleges kapacitását, és azt le kell vonni az emelőkosár-kapacitásból. Lásd a külön megvásárolható tételekkel és a tartozékokkal kapott matricákat.

Tartozékok használata esetén olvassa el, értse meg és tartsa be a tartozékkal kapott matricákat, utasításokat és kézikönyveket.



A gémet csak akkor szabad felemelni vagy meghosszabbítani, ha a munkagép szilárd, vízszintes felületen áll.



Ne használja a dőlésszög-riasztást szintjelzőként. Az emelőkosárban lévő dőlésszög-riasztás csak akkor szólal meg, amikor a munkagép nagyon meredek lejtőn áll.

Ha a dőlésszög-riasztás megszólal, amikor az emelőkosár fel van emelve, legyen rendkívül óvatos. Vizsgálja meg a gép helyzetét a lejtőn az alábbi ábra szerint. Kövesse a gép leeresztésére irányuló lépéseket, mielőtt a munkagépet szilárd, vízszintes felületre vezetné. Leeresztés közben ne forgassa el a gémet.

A helyreállítás üzemmódot csak arra kiképzett, illetékes személy használhatja.

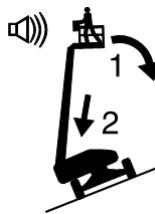

Ha a dőlésszög-riasztás megszólal, amikor az emelőkosár emelkedőn van:

- 1 Engedje le a gémet.
- 2 Húzza vissza a gémet.



Ha a dőlésszög-riasztás megszólal, amikor az emelőkosár lejtőn van:

- 1 Húzza vissza a gémet.
- 2 Engedje le a gémet.



Ne emelje fel a gémet, ha lehetséges, hogy a szél sebessége meg fogja haladni a 28 mph/12,5 m/s értéket. Ha a szél sebessége meghaladja a 28 mph/12,5 m/s-t, amikor a gép fel van emelve, engedje le a gémet, és ne használja tovább a munkagépet.

Erős szélben vagy széllokécek esetén ne használja a munkagépet. Ne növelje meg az emelőkosár hordfelületét vagy a terhelést. A szélnek kitett felület növelése csökkenti a munkagép stabilitását.

Munkaterületi biztonság



Legyen nagyon óvatos és vezessen lassan, ha a behúzott állapotban lévő munkagéppel egyenetlen terepen, törmelékes, instabil vagy csúszós talajon, mélyedések és levágások közelében halad.

Felemelt vagy meghosszabbított gém esetén ne vezesse a munkagépet egyenetlen talajon, instabil felületen vagy más veszélyes helyen, illetve ilyen közelében.

Tilos a munkagépet daruként használni.

Tilos a munkagépet vagy más tárgyakat a gém segítségével eltolni.

A gém ne érintkezzen szomszédos struktúrákkal.

Tilos a gémet és az emelőkosarat szomszédos struktúrákhoz erősíteni.

Ne helyezzen el terhelést az emelőkosár hordfelületén kívül.



Tilos az emelőkosár hordfelületén kívül eső tárgytól elrugaszkodni vagy az emelőkosarat ilyen tárgy felé húzni.

Megengedett maximális kézi erő:
90 lbs/400 N

Ne változtassa meg és ne hatástalanítsa a biztonságot és stabilitást bármilyen módon befolyásoló alkatrészeket.

A munkagép stabilitásához elengedhetetlenül fontos alkatrészeket ne cserélje le eltérő tömegű és specifikációjú alkatrészekre.

Ne cserélje le a gyárilag felszerelt abroncsokat más specifikációjú vagy névleges betétszámú abroncsokra.

Ne használjon légtöltésű abroncsokat. Ezekre a gépekre habtöltésű abroncsok vannak felszerelve. A kerék súlya kritikus a stabilitás szempontjából.

Ha egy szomszédos szerkezet miatt az emelőkosár beszorul, fennakad, illetve más módon mozgásképtelenné válik, kiszabadításához ne használja az emelőkosárban lévő vezérlőket. Az emelőkosarat minden személy feltétlenül el kell hagynia, mielőtt annak földi vezérlőkkel való kiszabadítását meg lehetne kísérelni.

A gyártó előzetes írásbeli engedélye nélkül tilos megváltoztatni vagy módosítani a mobil emelőkosarat. A szerszámok és egyéb anyagok tárolására szolgáló eszközök emelőkosárhoz, padlólemezhez vagy védőkorláthoz erősítése növeli az emelőkosár súlyát, hordfelületét vagy a terhelést.

Munkaterületi biztonság



Tilos rögzített vagy lelógó terhet bárhol a munkagépre helyezni vagy arra erősíteni.



Tilos létrát vagy állványt használni az emelőkosárban, vagy azokat a munkagép bármely részének támasztani.

Szerszámok és anyagok csak akkor szállíthatók, ha elosztásuk egyenletes, és az emelőkosárban tartózkodó személy(ek) képes(ek) azokat biztonságosan kezelni.

Ne használja a munkagépet mozgó vagy elmozdítható felületen vagy járművön.

Győződjön meg arról, hogy a gumibroncsok jó állapotban vannak, és a kerékrögzítő anyák meg vannak húzva.

▲ A lejtőn való használat veszélyei

A munkagépet ne vezesse a gépre megengedett névleges értéket (felfelé, lefelé vagy oldalirányban) meghaladó meredekségű (hajlásszögű) lejtőn. A megengedett hajlásszögek kizárólag a gép behúzott állapotára vonatkoznak.

Maximálisan megengedett névleges hajlásszög, behúzott állapotban

Emelőkosár lejtőn	35% (19°)
Emelőkosár emelkedőn	35% (19°)
Oldaldőlésű lejtő	25% (14°)

Megjegyzés: A névleges hajlásszög a talaj megfelelő állapota, egy emelőkosárban tartózkodó személy és elégséges tapadás esetén érvényes. Az emelőkosár nagyobb súlya csökkentheti a névleges hajlásszöget. Lásd a Haladás lejtőn c. szakaszt az Üzemeltetési utasítások c. részben.

Munkaterületi biztonság

▲ Zuhanásveszély

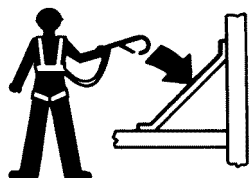

Az emelőkosárban tartózkodók számára kötelező biztonsági öv vagy heveder viselése a vonatkozó hatósági előírásoknak megfelelően. Csatlakoztassa a rögzítőkötelet az emelőkosárban található horgonyhoz.



Tilos az emelőkosár korlátjára felmászni, illetve arra felülni vagy felállni. Mindig az emelőkosár padlóján álljon, biztonságos helyzetben.



Tilos a felemelt emelőkosárból lemászni.

Tartsa az emelőkosár padlóját tisztán, hulladékmentesen.

Használat előtt eressze le az emelőkosár ajtaját a korlát közepéig, vagy pedig csukja be az emelőkosár ajtaját.

Csak akkor lépjen be az emelőkosárba, illetve szálljon ki onnan, ha a munkagép behúzott állapotban van és az emelőkosár le van engedve a talajszintre.

A gép tervezésénél figyelembe vették a magasságban való kilépés konkrét termékalkalmazásával kapcsolatos veszélyeket, további információkért forduljon a Genie-hez (lásd a Kapcsolatfelvétel a gyártóval című részt).

▲ Ütközésveszély

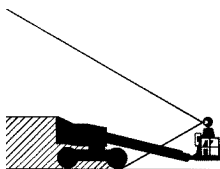

A munkagép vezetése vagy üzemeltetése közben figyeljen a korlátozott látótávolságra és a holtterben lévő tárgyakra.

A forgóasztal forgatásakor figyeljen a gép helyzetére és kilengésére.



Nézze meg, nincsenek-e a munkaterület felett akadályok vagy egyéb veszélyforrások.



Az emelőkosár korlátjába való kapaszkodáskor ne hagyja figyelmen kívül a zúzódásveszélyt.

A gépkezelőknek be kell tartaniuk a személyes védőfelszerelésre vonatkozó munkáltatói, munkahelyi és kormányzati előírásokat.

Munkaterületi biztonság

A munkagép vezetések és kormányzásakor nézze meg és használja az emelőkosár-kezelőszerveken és a hajtóműszekrényen lévő színekódolt nyilakat.



Csak akkor eressze le a gémet, ha ellenőrizte, hogy sem személy, sem más akadály nincs alatta.



A munkagép haladási sebességét a talaj minősége, a forgalmi dugók, a lejtő szöge, a személyzet elhelyezkedése és a többi ütközésveszélyt jelentő tényezőnek megfelelően kell korlátozni.

Ne használja a gémet, ha daru útját keresztezi, kivéve, ha a daru vezérlőberendezése zárolva van, és/vagy ha megtörténtek a megfelelő óvintézkedések a potenciális ütközés elkerülésére.

Tilos a munkagép működtetése közben mutatványokat végrehajtani vagy durva tréfákat üzni.

▲ Testi sérülés veszélye

A szén-monoxid mérgezés elkerülése végett a munkagépet csak jól szellőző helyen szabad használni.

Tilos a munkagépet üzemeltetni, ha hidraulikaolaj vagy levegő szivárgása észlelhető. A kiáramló levegő vagy hidraulikaolaj felsértheti és/vagy megégetheti a bőrt.

A munkagép bármely védőfedél alatti alkatrészével való nem megfelelő érintkezés súlyos sérüléseket okozhat. A rekeszeket csak megfelelően képzett karbantartó személyzet nyissa fel. A kezelő számára a felnyitás csak üzemeltetés előtti ellenőrzéskor javasolt. Üzemelés alatt minden rekeszt zárva kell tartani és a fedelet rögzíteni kell.

▲ Robbanás- és tűzveszély

Tilos a motort beindítani, ha cseppfolyós propángáz, benzin, dízelmotor-üzemanyag vagy más robbanóanyag szagát vagy jelenlétét észleli.

Üzemelő motor esetén tilos az üzemanyag-utántöltés.

A munkagépen az üzemanyag, illetve az akkumulátor feltöltését csak nyílt, jól szellőző helyen végezze, szikráktól, nyílt lángtól és meggyújtott dohányáruktól távol.

Ne üzemeltesse a munkagépet és ne töltsen az akkumulátort veszélyes helyen, vagy olyan helyen, ahol potenciálisan lehetséges gyúlékony vagy robbanékony gázok és részecskék jelenléte.

Ne fecskendezzen étert izzófejes motorba.

Munkaterületi biztonság

▲ Sérült munkagéphez kapcsolódó veszély

Ne használjon sérült vagy hibásan működő munkagépet.

Minden műszakot megelőzően alapos használat előtti ellenőrzést kell végezni és minden funkció működését meg kell vizsgálni. A sérült vagy hibásan működő munkagépet azonnal meg kell jelölni és további használatát fel kell függeszteni.

Győződjön meg arról, hogy az ezen kézikönyvben és a megfelelő Genie szervizkézikönyvben előírt összes karbantartási művelet elvégzése megtörtént.

Győződjön meg arról, hogy minden matrica a helyén van és jól olvasható.

Győződjön meg arról, hogy a kezelői, biztonsági és a felelősséget ismertető kézikönyv teljes, jól olvasható és a gépen elhelyezett tartóban található.

▲ Alkatrész-sérülés-veszély

A motor külső indításához ne használjon 12 V feletti feszültségű akkumulátort vagy töltőt.

Hegesztés esetén ne használja a munkagépet földelésre.

Tilos a munkagépet üzemeltetni olyan helyeken, ahol rendkívül nagy mágneses terek lehetnek jelen.

▲ Akkumulátorbiztonság

Égésveszély



Az akkumulátorok savat tartalmaznak. Az akkumulátorral való munkavégzés során mindig viseljen megfelelő védőöltözetet és védőszemüveget.

Vigyázzon, hogy az akkumulátorsav ne ömöljön ki, és kerülje a vele való érintkezést. A kifolyt akkumulátorsavat szódabikarbóna és víz keverékével semlegesítse.

Robbanásveszély



Az akkumulátorokat tartsa szikráktól, nyílt lángtól és meggyújtott dohányáruktól távol. Az akkumulátorok robbanékony gázt bocsátanak ki.



▲ Áramütésveszély

Kerülje az elektromos csatlakozókkal való érintkezést.

Munkaterületi biztonság

▲ Érintési riasztó biztonsága

Az érintési riasztóval kapott összes figyelmeztetést és utasítást olvassa el, vegye tudomásul és tartsa be.

Ne lépje túl az emelőkosár névleges terhelési kapacitását. Az érintési riasztó súlya csökkenti a névleges emelőkosár-kapacitást és azt le kell vonni az emelőkosár teljes terheléséből.

Az érintési riasztó szerelvényének súlya 10 lb/4,5 kg.

Győződjön meg arról, hogy az érintési riasztó biztonságosan van felszerelve.

▲ Csőtartó biztonság

A csőtartóval kapott összes figyelmeztetést és utasítást olvassa el, vegye tudomásul és tartsa be.

Ne lépje túl az emelőkosár névleges terhelési kapacitását. A csőtartó szerelvény és a csőtartókban lévő súly csökkenteni fogja az emelőkosár kapacitását, és azt bele kell számítani a teljes emelőkosár-terhelésbe.

A csőtartó szerelvény súlya 21 lb/9,5 kg.

A csőtartó szerelvény maximális kapacitása 200 lb/91 kg.

A csőtartó szerelvény és a csőtartókban lévő terhelés korlátozhatja az emelőkosárban tartózkodó személyek maximális számát.

Központosítsa a terhelést az emelőkosár hordfelületén belül.

Rögzítse a terhelést az emelőkosárhoz.

Ne legyen akadály az emelőkosár be- és kijáratánál.

Ne akadályozza semmi az emelőkosár-kezelőszervek vagy a piros Vészleállítás gomb üzemeltethetőségét.

Csak akkor üzemeltesse, ha erre megfelelően kiképzett, és tisztában van túlnyúló terhet tartalmazó emelőkosár mozgásával kapcsolatos összes kockázattal.

Ne hozzon létre a munkagépre ható vízszintes irányú erőt vagy oldalirányú terhelést oly módon, hogy rögzített vagy lelógó terhet felemel vagy leenged.

Áramütésveszély: Tartsa a csöveket távol minden feszültség alatt lévő elektromos vezetőtől.

Munkaterületi biztonság

▲ Paneltartó biztonság

A paneltartókkal kapott összes figyelmeztetést és utasítást olvassa el, vegye tudomásul és tartsa be.

Ne lépje túl az emelőkosár névleges terhelési kapacitását. A tartók, panelek, személyek, szerszámok és minden más berendezés kombinált súlya nem haladhatja meg az emelőkosár névleges kapacitását.

A paneltartó szerelvény súlya 30 lbs/13,6 kg.

A paneltartó szerelvény maximális kapacitása 250 lbs/113 kg.

Lehetséges, hogy a paneltartók és a paneltartókban lévő terhelés súlya egyetlen személyre korlátozza az emelőkosárban lévő személyek maximális számát.

Rögzítse a tartókat az emelőkosárhoz. Rögzítse a panel(ek)et az emelőkosár korlátjához a kapott szíjak használatával.

Csak akkor üzemeltesse, ha erre megfelelően kiképzett, és tisztában van a panelek emelésével kapcsolatos összes kockázattal.

Ne hozzon létre a munkagépre ható vízszintes irányú erőt vagy oldalirányú terhelést oly módon, hogy rögzített vagy lelógó terhet felemel vagy leenged.

Panelek maximális függőleges magassága: 4 ft/1,2 m.

Maximális szélesség: 15 mph/6,7 m/sec.

Maximális panelfelület: 32 sq ft/3 m².

▲ Hegesztőgép-biztonság

A hegesztő tápegységgel kapott összes figyelmeztetést és utasítást olvassa el, vegye tudomásul és tartsa be.

Csak akkor csatlakoztassa a vezetékeket és kábeleket, ha a hegesztő tápegység ki van kapcsolva az emelőkosárban lévő kezelőpanelen.

Csak akkor üzemeltesse, ha a hegesztőkábelek megfelelően csatlakoztatottak és a hegesztőgép megfelelően földelt.

A hegesztőgép súlya csökkenti a névleges emelőkosár-kapacitást és azt be kell számítani az emelőkosár teljes terhelésébe. A hegesztőgép-tápegység súlya 75 lbs/34 kg.

Csak akkor üzemeltesse a hegesztőgépet, ha tűzoltókészülék azonnali használatra rendelkezésre áll, az OSHA 1926.352(d) rendelkezése szerint.

Munkaterületi biztonság

Minden használat után zárolja

- 1 Válasszon biztonságos parkolóhelyet — szilárd, vízszintes, akadályoktól és forgalomtól mentes felületen.
- 2 Húzza vissza és engedje le a gémet behúzott helyzetbe.
- 3 Forgassa el a forgóasztalt addig, amíg a gém az ívelt végnél lévő kerekek között helyezkedik el.
- 4 Fordítsa a kulcsos átkapcsolót Ki helyzetbe, majd vegye ki a kulcsot az illetéktelen használat megakadályozása céljából.

Jelmagyarázat

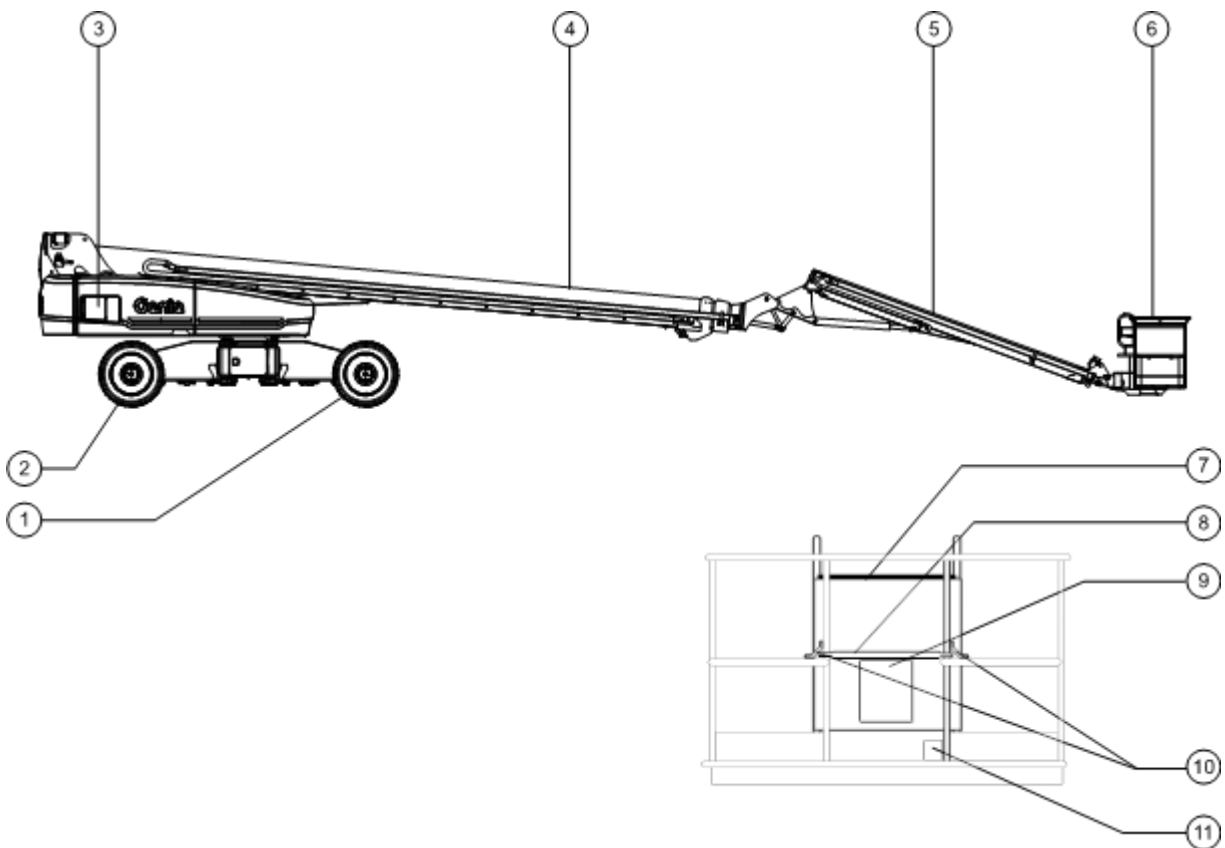

- 1 Ívelt végnél lévő abroncs
- 2 Szögletes vég felőli abroncs
- 3 Földi kezelőszervek
- 4 Gém
- 5 Gémtoldal
- 6 Emelőkosár
- 7 Emelőkosárbeli kezelőszervek

- 8 Elcsúsztatható középső korlát
- 9 Manuális tárolótartály
- 10 Rögzítőkötél-kikötési pont
- 11 Lábkapcsoló

Kezelőszervek

A földi kezelőállomás az emelőkosár tárolási célokból való felemelésére, illetve a funkciók ellenőrzésére használandó. A földi kezelőállomás használható vészhelyzetben az emelőkosárban levő cselekvésképtelen személy kimentésére. Ha a földi kezelőállomás van kiválasztva, az emelőkosárban lévő kezelőszervek üzemképtelenek, a vészleállító kapcsoló is.

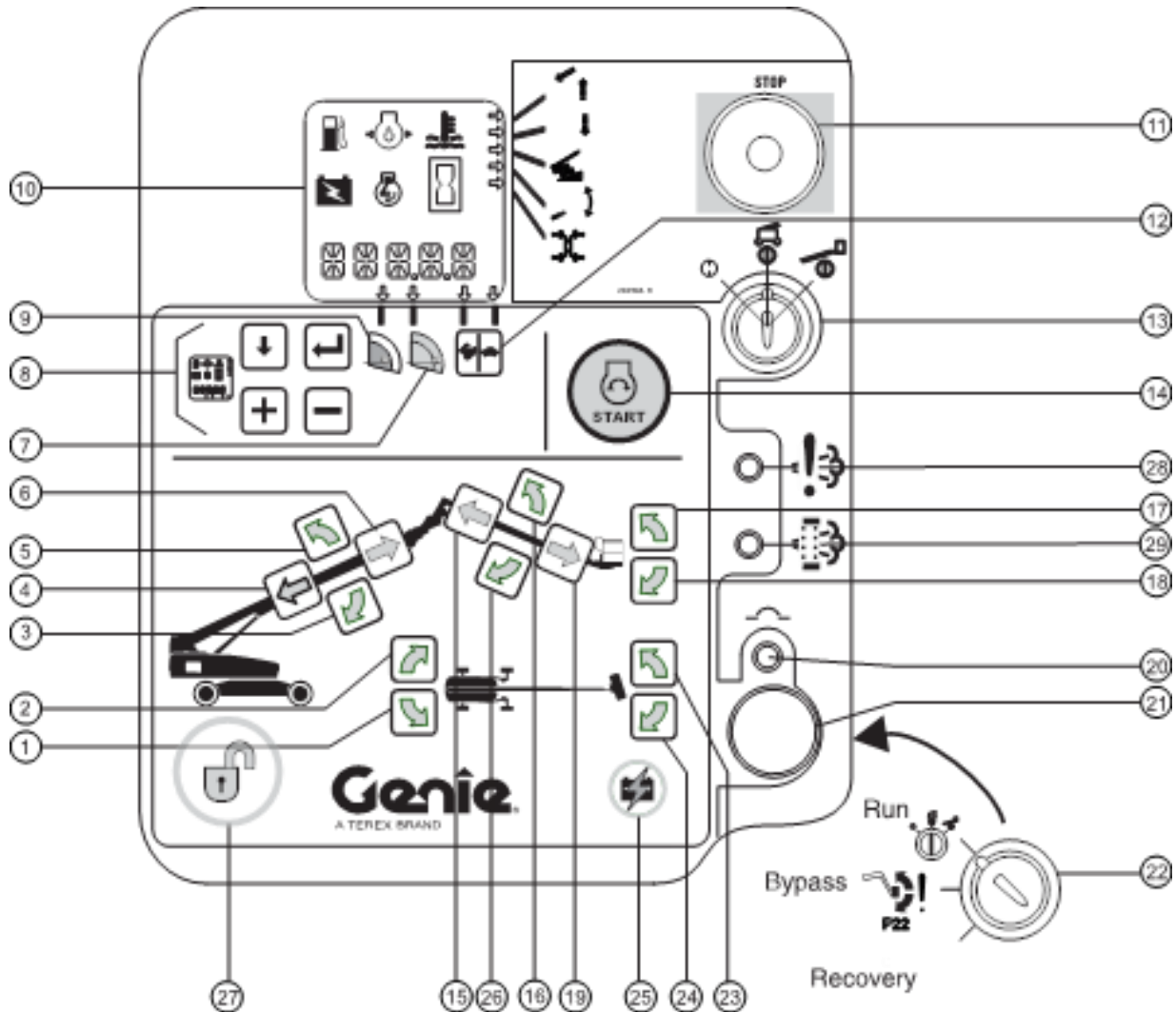

Földi kezelőpult

Kezelőszervek

Földi kezelőpult

- 1 Forgóasztal forgatása jobbra gomb
Nyomja meg a forgóasztal forgatása jobbra gombot, és a forgóasztal jobbra fog elforogni.
- 2 Forgóasztal forgatása balra gomb
Nyomja meg a forgóasztal forgatása balra gombot, és a forgóasztal balra fog elforogni.
- 3 Gém le gomb
Nyomja le a gém leengedése gombot és a gém le fog ereszkedni.
- 4 Gém behúzása gomb
Nyomja le a gém behúzása gombot és a gém be fog húzódni.
- 5 Gém fel gomb
Nyomja le a gém felemelése gombot és a gém fel fog emelkedni.
- 6 Gém meghosszabbítása gomb
Nyomja le a gém meghosszabbítása gombot és a gém meg fog hosszabbodni.
- 7 Korlátozatlan mozgástartomány jelzőfény
Világító jelzőfény azt jelenti, hogy a mozgástartomány korlátozatlan.
- 8 LCD-képernyő vezérlőgombok
- 9 Korlátozott mozgástartomány jelzőfény
Világító jelzőfény azt jelenti, hogy a mozgástartomány korlátozott.

10 LCD-kijelzőképernyő



- a üzemanyag fogytán kijelző
- b motorolajnyomás kijelző
- c vízhőmérséklet kijelző
- d segéd tápegység kijelző
- e motorfordulatszám kijelző
- f óramérő

11 Piros Vészleállás gomb

Nyomja be a piros Vészleállás gombot kikapcsolt helyzetbe az összes funkció leállításához és a motor kikapcsolásához. Húzza ki a piros Vészleállás gombot bekapcsolt helyzetbe a munkagép üzemeltetéséhez.

12 Funkciósebesség-választógombok

Nyomja meg a funkciósebesség-választógombot a funkciósebesség kiválasztásához. Ha a teknősbéka feletti nyíl világít, a gép funkciói alacsony sebességen működnek. Ha a nyúl feletti nyíl világít, a gép funkciói gyors sebességen működnek.

13 Kulcsos átkapcsoló a ki/földi/emelőkosárbeli vezérlés kiválasztásához

Fordítsa a kulcsos átkapcsolót Ki helyzetbe, és a munkagép ki lesz kapcsolva. Fordítsa a kulcsos átkapcsolót föld helyzetbe, és a földi kezelőszervek működni fognak. Fordítsa a kulcsos átkapcsolót emelőkosár helyzetbe, és az emelőkosár-kezelőszervek működni fognak.

14 Motorindítás gomb

Nyomja meg a motorindító gombot a motor elindításához.

Kezelőszervek

- 15 Gémtoldat behúzása gomb
Nyomja le a gémtoldat behúzása gombot, és a gémtoldat visszahúzódik.
- 16 Gémtoldat fel gomb
Nyomja meg a gémtoldat fel gombot, és a gémtoldat fel fog emelkedni.
- 17 Emelőkosár-szintkapcsoló felfelé gomb
Nyomja meg az emelőkosár-szintkapcsoló felfelé gombját, és az emelőkosár fel fog emelkedni.
- 18 Emelőkosár-szintkapcsoló lefelé gomb
Nyomja meg az emelőkosárszintet csökkentő gombot, és az emelőkosár szintje csökkenni fog.
- 19 Gémtoldat meghosszabbítása gomb
Nyomja le a gémtoldat meghosszabbítása gombot, és a gémtoldat meghosszabbodik.
- 20 20 A áramkör-megszakító a rendszeráramkörhöz
- 21 Riasztás
- 22 Áthidalás/Helyreállítás kulcsos kapcsoló
Az Áthidalás kulcshelyzet csak akkor használandó az emelőkosár vízszintezésére, ha a földi vezérlés kijelzője azt mutatja, hogy az emelőkosár nincs szintben (P22) és az emelőkosárszint-vezérlések nem működnek. Nézze meg az üzemelési utasításokat.
A helyreállítás kulcshelyzetet csak arra kiképzett, illetékes személy használhatja.
- 23 Emelőkosár forgatása jobbra gomb
Nyomja meg az emelőkosár jobbra forgatása gombot, és az emelőkosár jobbra fog elforogni.
- 24 Emelőkosár forgatása balra gomb
Nyomja meg az emelőkosár balra forgatása gombot, és az emelőkosár balra fog elforogni.
- 25 Kisegítő tápegység gombja
Használja a kisegítő tápegységet, ha az elsődleges energiaforrás (a motor) meghibásodik.
Egyidejűleg tartsa nyomva a kisegítő tápegység gombját, és aktiválja a kívánt funkciót.
- 26 Gémtoldat lefelé gomb
Nyomja meg a gémtoldat lefelé gombot, és a gémtoldat le fog ereszkedni.
- 27 Funkciót aktiváló gomb
Nyomja le és tartsa lenyomva a funkciót aktiváló gombot, hogy lehetővé tegye a földi vezérlőegységen lévő funkciók működését.
- 28 Kipufogógáz-utókezelő hiba jelzőfény
A kipufogógáz-utókezelő hiba jelzőfény jelzi, hogy probléma van a kipufogógáz-utókezelő rendszerrel. Segítségért vegye fel a kapcsolatot a szervizzel.
- 29 Regenerálódás jelzőfény
Amikor a regenerálódás jelzőfény villog, végezze el a DPF álló regenerálódási eljárását, amint azt a Működtetés az emelőkosárból c. rész ismerteti a jelen kézikönyvben.

Kezelőszervek

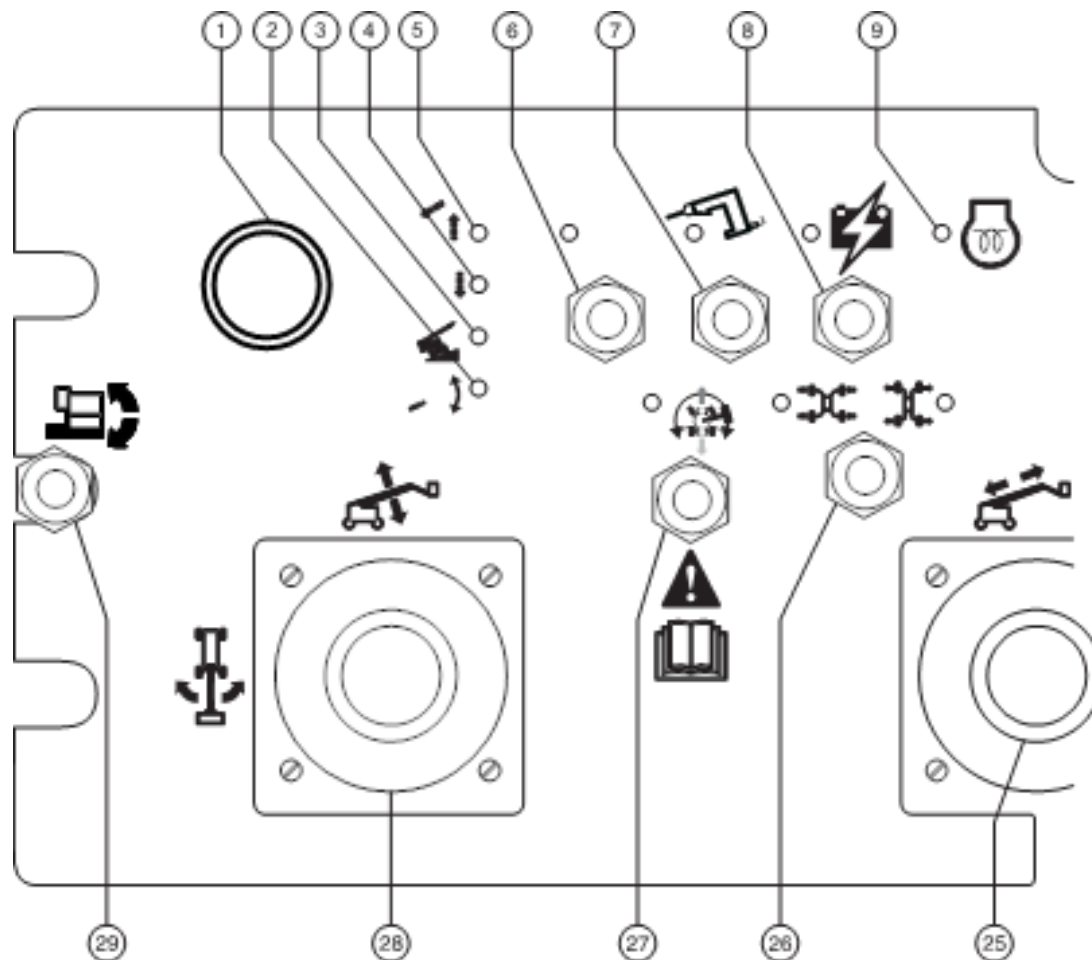

Emelőkosár-kezelőpult

Kezelőszervek

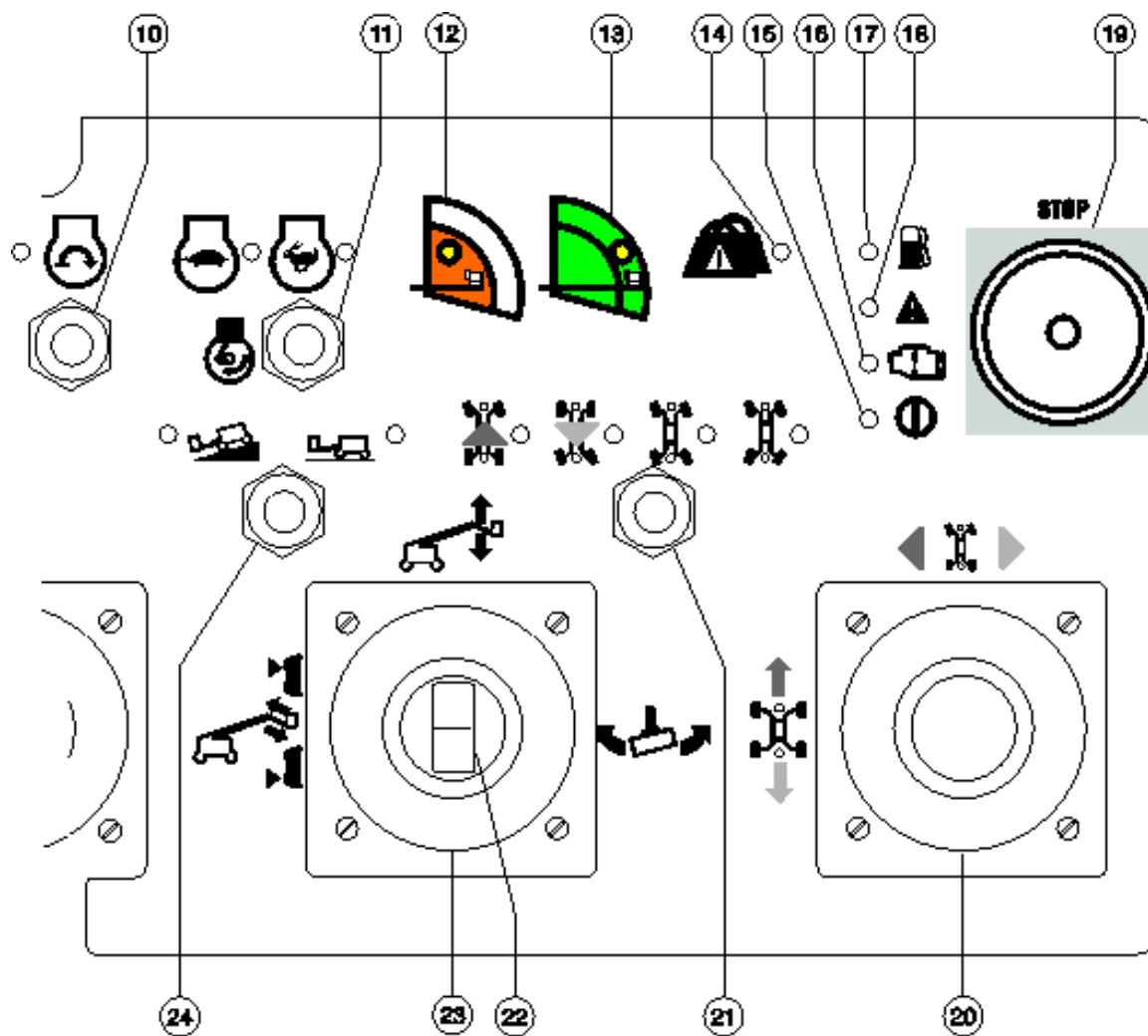

Kezelőszervek

Emelőkosár-kezelőpult

- 1 Kürt gomb
Nyomja le ezt a gombot, és a kürt meg fog szólalni. Engedje fel a gombot, és a kürt el fog hallgatni.
- 2 Emelőkosár nem vízszintes jelzőfény
Vízszintezze az emelőkosarat mindaddig, amíg a fény ki nem alszik. Az emelőkosár-szintkapcsoló csak abban az irányban fog működni, amely vízszintes helyzetbe hozza az emelőkosarat.
- 3 Munkagép lejtőn jelzőfény
A világító jelzőfény azt jelenti, hogy minden funkció leállt. Lásd az utasításokat az Üzemeltetési utasítások c. részben.
- 4 Gémmelérés jelzőfény
Engedje le a gémet addig, amíg a fény ki nem alszik.
- 5 Gémmelérés/behúzó jelzőfény
Emelje fel/húzza vissza a gémet addig, amíg a fény ki nem alszik.
- 6 Az opcionális berendezésekhez használatos
- 7 Generátorkapcsoló jelzőfény
Mozdítsa el a generátorkapcsolót a generátor bekapcsolásához. Mozdítsa el a kapcsolót újra a generátor kikapcsolásához.
- 8 Segéd tápegység-kapcsoló
Használja a segéd tápegységet, ha az eredeti energiaforrás (a motor) meghibásodik. Nyomja le a lábkapcsolót, ezzel egyidejűleg mozdítsa el a segéd tápegység kapcsolóját, és aktiválja a kívánt funkciót. A jelzőfény világít, ha a segéd tápegységet használják.
- 9 Dízel modellek: Izzófej jelzőfény
A világító jelzőfény jelzi, hogy az izzógyertyák be vannak kapcsolva.
- 10 Motorindítás kapcsoló jelzőfény
Mozdítsa el a motorindítás kapcsolóját, és a motor el fog indulni. A motorindítás jelzőfénye villogni fog motorindítás alatt, majd folyamatosan világít, amikor a motor már működik.
- 11 Motorüresjárat-választókapcsoló jelzőfény
Mozdítsa el ezt a kapcsolót a motorüresjárat-beállítás kiválasztásához. A világító nyúl szimbólum jelzőfény azt jelenti, hogy magas üresjárat van kiválasztva. A világító teknősbéka szimbólum jelzőfény azt jelenti, hogy alacsony üresjárat van kiválasztva.
- 12 Korlátozott mozgástartomány jelzőfény
Világító jelzőfény azt jelenti, hogy a mozgástartomány korlátozott.
- 13 Korlátatlan mozgástartomány jelzőfény
Világító jelzőfény azt jelenti, hogy a mozgástartomány korlátatlan.
- 14 Emelőkosár-túlterhelés jelzőfény
A villogó fény az emelőkosár túlterhelését jelzi. A motor leáll és egyetlen funkció sem működik. Távolítsa el a terhelést mindaddig, amíg a fény ki nem alszik, majd indítsa újra a motort.
- 15 Tápfeszültség jelzőfény
A világító jelzőfény azt jelenti, hogy a munkagép be van kapcsolva.
- 16 Ellenőrizze a motor jelzőfényt
A világító jelzőfény azt jelenti, hogy a motor hibás.
- 17 Üzemanyag fogytán jelzőfény
A világító jelzőfény azt jelenti, hogy a munkagépben fogytán van az üzemanyag.
- 18 Hibajelző fény
A világító jelzőfény rendszerhibát jelent.

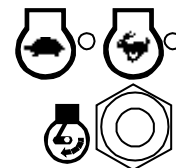

Kezelőszervek

19 Piros Vészleállás gomb

Nyomja be a piros Vészleállás gombot kikapcsolt helyzetbe az összes funkció leállításához és a motor kikapcsolásához. Húzza ki a piros Vészleállás gombot bekapcsolt helyzetbe a munkagép üzemeltetéséhez.

20 Kéttengelyű arányos vezérlőkar a meghajtási és kormányzási funkciókhoz VAGY Arányos vezérlőkar a meghajtási funkcióhoz és billenőkapcsoló a kormányzási funkcióhoz.

Mozgassa a vezérlőkart a kék nyíl által jelzett irányba a kezelőpanelen, és a munkagép előre fog haladni. Mozgassa a vezérlőkart a sárga nyíl által jelzett irányba és a munkagép hátrafelé fog haladni. Mozgassa a vezérlőkart a kék háromszög által jelzett irányba és a munkagép balra fog fordulni. Mozgassa a vezérlőkart a sárga háromszög által jelzett irányba a kezelőpanelen, és a munkagép jobbra fog fordulni.

VAGY

Mozgassa a vezérlőkart a kék nyíl által jelzett irányba a kezelőpanelen, és a munkagép a előre felé fog haladni. Mozgassa a vezérlőkart a sárga nyíl által jelzett irányba és a munkagép hátrafelé fog haladni. Nyomja le a billenőkapcsoló bal oldalát és a munkagép balra fog fordulni. Nyomja le a billenőkapcsoló jobb oldalát és a munkagép jobbra fog mozogni.

21 Kormányzási mód választókapcsoló jelzőfényekkel

Mozdítsa el a kormányzási mód kiválasztó kapcsolót a kormányzási mód kiválasztásához. A jelenlegi kormányzási mód mellett jelzőfény világítani fog.

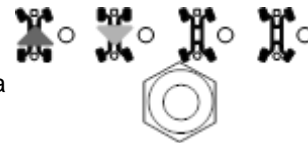

22 Billenőkapcsoló gémtoldat meghosszabbítása/behúzása funkcióhoz

Nyomja le a billenőkapcsoló tetejét, és a gémtoldat visszahúzódik. Nyomja le a billenőkapcsoló alját, és a gémtoldat meghosszabbodik.



23 Kéttengelyű arányos vezérlőkar a gémtoldat emelése/leengedése és a forgóasztal jobbra/balra forgatása funkciókhoz

Mozdítsa a vezérlőkart felfelé, és a gémtoldat fel fog emelkedni. Mozdítsa a vezérlőkart lefelé, és a gémtoldat le fog ereszkedni.



Mozdítsa a vezérlőkart balra, és az emelőkosár balra fog elforgogni. Mozdítsa a vezérlőkart jobbra, és az emelőkosár jobbra fog elforgogni.



Kezelőszervek

24 Meghajtás választókapcsoló jelzőfényekkel

Mozdítsa el a meghajtásválasztó kapcsolót a meghajtásbeállítás kiválasztásához. A jelenlegi beállítás melletti jelzőfény világítani fog.



Munkagép lejtőn szimbólum: Üzemelés az alsó tartományban lejtőkön.

Munkagép vízszintes felületen szimbólum: Üzemelés a felső tartományban, maximális haladási sebességhez.

25 Egytengelyű arányos vezérlőkar a gém meghosszabbítása/visszahúzása funkcióhoz

Mozdítsa a vezérlőkart felfelé, és a gém meg fog hosszabbodni. Mozdítsa a vezérlőkart lefelé, és a gém vissza fog húzódni.



26 Tengely meghosszabbítása/behúzása kapcsoló jelzőfényekkel

Mozgassa a tengelykiválasztás kapcsolót tengelybeállítás kiválasztásához. A tengely meghosszabbítása és visszahúzása jelzőfények villogni fognak, miközben a tengelyek mozognak. A tengely meghosszabbítása jelzőfény bekapcsolva marad, amikor a tengelyek teljesen meg vannak hosszabbítva. A tengely visszahúzása jelzőfény bekapcsolva marad, amikor a tengelyek teljesen be vannak húzva.

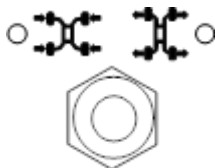

27 Meghajtást aktiváló kapcsoló jelzőfényvel

A világító jelzőfény azt jelenti, hogy a gém túlhaladt az ívelt végnél lévő abroncson és a haladási funkció megszakadt. Haladáshoz mozdítsa el a meghajtás-aktiválás kapcsolót, majd lassan mozdítsa ki a hajtóművezérlő kart középhegyzetéből. A munkagép mozgásirányának meghatározásához az emelőkosár-szekrényen és a hajtóműszekrényen található szinkódolt nyílirányokat használja.



28 Kéttengelyű arányos vezérlőkar a gém emelése/leengedése és a forgóasztal jobbra/balra forgatása funkciókhoz

Mozdítsa a vezérlőkart felfelé, és a gémtoldat fel fog emelkedni. Mozdítsa a vezérlőkart lefelé, és a gémtoldat le fog ereszkedni.



Mozdítsa a vezérlőkart balra, és a forgóasztal balra fog elforgogni. Mozdítsa a vezérlőkart jobbra, és a forgóasztal jobbra fog elforgogni.



29 Emelőkosár szintezése kapcsoló

Mozdítsa az emelőkosár-szintkapcsolót felfelé, és az emelőkosár fel fog emelkedni. Mozdítsa az emelőkosár-szintkapcsolót lefelé, és az emelőkosár szintje csökkenni fog.



Ellenőrzések



Csak akkor üzemeltesse, ha:

- Az üzemeltetői kézikönyvben leírt biztonságos gépkezelést megtanulta, és a munkagépet ennek megfelelően üzemelteti.

- 1 Elkerüli a veszélyes helyzeteket.
- 2 **Soha nem mulasztja el az üzemeltetés előtti ellenőrzést.**

Megismeri és megérti a biztonsági előírásokat, mielőtt áttérne a következő témakörre.

- 3 Használat előtt mindig végrehajtja a működési teszteket.
- 4 Terepszemlét tart a munkahelyen.
- 5 Csak rendeltetésszerűen használja a munkagépet.

Üzemeltetés előtti ellenőrzés, alapvető ismeretek

A használat előtti vizsgálat és rutinkarbantartás elvégzése az üzemeltető felelőssége.

Az üzemeltetés előtti vizsgálat az üzemeltető által minden műszak előtt végrehajtott vizuális ellenőrzés. A vizsgálat célja az, hogy az üzemeltető még a funkcionális tesztek végrehajtása előtt észrevegye, ha a géppel nyilvánvaló probléma van.

A használat előtti vizsgálat célja annak eldöntése is, hogy kell-e rutin jellegű karbantartási műveleteket végezni. A kezelő csak az ebben a kézikönyvben szereplő rutin karbantartási műveleteket végezheti el.

Nézze meg a következő oldalon lévő listát és ellenőrizzen minden tételt.

Ha sérülés vagy a gyári leszállított állapothoz képest nem megengedett változtatás látható, a munkagépet meg kell jelölni, és további használata tilos.

A gép javítását csak szakképzett szerviztechnikus végezheti, a gyártó specifikációi szerint. A javítások elvégzése után az üzemeltetőnek újra végre kell hajtania a használat előtti ellenőrzést, mielőtt megkezdene a funkciók működésének ellenőrzését.

A beütemezett karbantartási vizsgálatokat csak szakképzett szerviztechnikus végezheti el, a gyártó előírásai és a felelősséget ismertető kézikönyvben felsorolt követelmények szerint.

Ellenőrzések

Üzemeltetés előtti ellenőrzés

- Győződjön meg arról, hogy a kezelői, biztonsági és a felelősséget ismertető kézikönyv teljes, jól olvasható és az emelőkosárban elhelyezett tartóban található.
- Győződjön meg arról, hogy minden matrica a helyén van és jól olvasható. Lásd az Ellenőrzések c. részt.
- Ellenőrizze, nem szivároog-e a hidraulikaolaj, és megfelelő-e az olajsint. Ha szükséges, adjon hozzá olajat. Lásd a Karbantartás c. részt.
- Ellenőrizze, nem szivároog-e az akkumulátorfolyadék, és a szintje megfelelő-e. Ha szükséges, adjon hozzá desztillált vizet. Lásd a Karbantartás c. részt.
- Ellenőrizze, nem szivároog-e a motorolaj és megfelelő-e az olajsint. Ha szükséges, adjon hozzá olajat. Lásd a Karbantartás c. részt.
- Ellenőrizze, nem szivároog-e a motorhűtőfolyadék és megfelelő-e a folyadékszint. Ha szükséges, adjon hozzá hűtőfolyadékot. Lásd a Karbantartás c. részt.

Ellenőrizze az alábbi alkatrészeket vagy térségeket, hogy nincs-e sérülés, nem megfelelően felszerelt vagy hiányzó alkatrész, illetve engedély nélküli módosítás:

- Elektromos alkatrészek, huzalozás és elektromos kábelek
- Hidraulikus csővezetékek, csatlakozások, hengerek és csőelágazások
- Üzemanyag- és hidraulikatartályok
- Meghajtó- és forgóasztalmotorok és meghajtáselosztók
- Érintési riasztás
- Kopásvédő pofák
- Abroncsok és kerekek
- Motor és kapcsolódó alkatrészek
- Véghelyzetkapcsolók és kürt
- Forgásérzékelők

- Kormányzás- és tengelyérzékelők
- Vészjelző és jelzőfény (ha van)
- Anyák, csavarok és más rögzítők
- Emelőkosár-bejárat a korlát közepén vagy ajtó
- Emelőkosár töltőcella
- Szögemelő szögérzékelője
- Rögzítőkötél-kikötési pont

Ellenőrizze a teljes munkagépen az alábbiakat:

- Nincsenek-e repedések a hegesztésekben és a strukturális alkatrészekben
- Nincsenek-e horpadások vagy sérülések a munkagépen
- Nincs-e nagy mértékű rozsdásodás, korrózió vagy oxidáció
- Ellenőrizze, hogy minden strukturális és más kritikus fontosságú alkatrész jelen van, illetve minden társított rögzítő és pecek a helyén van és megfelelően meg van szorítva.
- Miután végrehajtotta a vizsgálatot, győződjön meg arról, hogy minden rekesz fedele a helyén van és rögzített.

Ellenőrzések



Csak akkor üzemeltesse, ha:

- Az üzemeltetői kézikönyvben leírt biztonságos gépkezelést megtanulta, és a munkagépet ennek megfelelően üzemelteti.

- 1 Elkerüli a veszélyes helyzeteket.
- 2 Soha nem mulasztja el az üzemeltetés előtti ellenőrzést.

3 Használat előtt mindig végrehajtja a működési teszteket.

Megismeri és megérti a működési teszteket, mielőtt áttérne a következő témakörre.

- 4 Terepszemlét tart a munkahelyen.
- 5 Csak rendeltetésszerűen használja a munkagépet.

Működési teszt, alapvető ismeretek

A működési tesztek célja minden hibás működés felfedezése a munkagép használatát megelőzően. Az üzemeltetőnek lépésről-lépésre követnie kell az utasításokat a munkagép minden funkciójának ellenőrzése céljából.

Tilos hibásan működő gépet használni. Ha hibás működés észlelhető, a munkagépet meg kell jelölni és további használata tilos. A gép javítását csak szakképzett szerviztechnikus végezheti, a gyártó specifikációi szerint.

A javítások elvégzése után és a munkagép újbóli üzemeltetése előtt az üzemeltetőnek újra végre kell hajtania a használat előtti ellenőrzést és minden funkció működését ellenőriznie kell.

Ellenőrzések

A földi kezelőszerveknél

- 1 A teszt céljára válasszon ki egy olyan területet, ahol a talaj szilárd, vízszintes és akadályoktól mentes.
- 2 Fordítsa a kulcsos átkapcsolót földi kezelésre.
- 3 Húzza ki a piros Vészleállítás gombot bekapcsolt helyzetbe.
- ⊙ Eredmény: A jelzőfényeknek (ha vannak) villogniuk kell.
- 4 Indítsa el a motort. Lásd az Üzemeltetési utasítások c. részt.

Ellenőrizze a vészleállást

- 5 Nyomja a piros Vészleállítás gombot kikapcsolt helyzetbe.
- ⊙ Eredmény: A motornak le kell állnia és egyetlen funkciónak sem szabad üzemelnie.
- 6 Húzza ki a piros Vészleállítás gombot be helyzetbe, majd indítsa újra a motort.

Ellenőrizze a meghosszabbítható tengelyeket

Megjegyzés: Kezdje ezt a vizsgálatot visszahúzott tengelyekkel.

- 7 A földi kezelőszerveknél nyomja le és tartsa lenyomva a funkcióaktiválás gombot, majd nyomja le a gémmel emelése gombot.
 - ⊙ Eredmény: A gémmel fel kell emelkednie kb. 10°-kal, majd meg kell állnia. Az LCD-képernyőn a tengely meghosszabbítása jel melletti nyíl villogni fog. A gémmel nem szabad felemelkednie, ha a tengelyek nincsenek meghosszabbítva.
- 8 Nyomja le és tartsa lenyomva a funkcióaktiválás gombot, és nyomja meg a gémmel kinyújtása gombot.
 - ⊙ Eredmény: A gémmel meg kell hosszabbodnia 1 ft/30 cm-rel, majd meg kell állnia. Az LCD-képernyőn a tengely meghosszabbítása jel melletti nyíl villogni fog. A gémmel nem szabad meghosszabbodnia, ha a tengelyek nincsenek meghosszabbítva.
- 9 Nyomja le, és tartsa lenyomva a funkcióaktiválás gombot, majd nyomja le a forgóasztal forgatása balra gombot.
 - ⊙ Eredmény: A forgóasztalnak el kell fordulnia 15°-kal, majd meg kell állnia. A forgóasztalnak nem szabad 15°-nál nagyobb mértékben elfordulnia, ha a tengelyek nincsenek meghosszabbítva.
- 10 Nyomja le, és tartsa lenyomva a funkcióaktiválás gombot, majd nyomja le a forgóasztal forgatása jobbra gombot.
 - ⊙ Eredmény: A forgóasztalnak vissza kell térnie középre, el kell fordulnia 15°-kal jobbra, majd meg kell állnia. A forgóasztalnak nem szabad 15°-nál nagyobb mértékben elfordulnia, ha a tengelyek nincsenek meghosszabbítva.

Ellenőrzések

- 11 A gémtoldat teljesen behúzott helyzetében nyomja le, és tartsa lenyomva a funkcióaktiválás gombot, majd nyomja le a gém meghosszabbítása gombot.
 - ⊙ Eredmény: A gémtoldatnak nem szabad kitolódnia, ha a tengelyek nincsenek meghosszabbítva.
- 12 Fordítsa a kulcsos átkapcsolót emelőkosárbeli vezérlésre. Az emelőkosár kezelőszerveinél mozgassa a meghajtásvezérlő kart előre, majd mozgassa a tengelymeghosszabbítás billenőkapcsolót.
 - ⊙ Eredmény: A munkagépnek haladnia kell és a tengelyeknek meg kell hosszabbodniuk. A tengely meghosszabbítása és visszahúzása jelzőfények villogni fognak, miközben a tengelyek mozognak, és a tengely meghosszabbítása jelzőfény bekapcsolva marad, amikor a tengelyek teljesen meg vannak hosszabbítva.
- 13 Térjen vissza a földi kezelőszervekhez. Fordítsa a kulcsos átkapcsolót földi kezelésre.
- 14 Nyomja le és tartsa lenyomva a funkcióaktiválás gombot, és nyomja le a gém felemelése gombot, majd nyomja le a gém leeresztése gombot.
 - ⊙ Eredmény: A gémnek fel kell emelkednie és le kell ereszkednie a szokásos módon.
- 15 Nyomja le és tartsa lenyomva a funkcióaktiválás gombot, és nyomja le a gém kinyújtása gombot, majd nyomja le a gém visszahúzása gombot.
 - ⊙ Eredmény: A gémnek meg kell hosszabbodnia és vissza kell húzódnia a szokásos módon.
- 16 Nyomja le és tartsa lenyomva a funkcióaktiválás gombot, és nyomja le a forgóasztal balra forgatása gombot, majd a forgóasztal jobbra forgatása gombot.
 - ⊙ Eredmény: A forgóasztalnak el kell fordulnia a szokásos módon.
- 17 Nyomja le, és tartsa lenyomva a funkcióaktiválás gombot, és nyomja le a gémtoldat meghosszabbítása gombot, majd nyomja le a gémtoldat behúzása gombot.
 - ⊙ Eredmény: A gémtoldatnak ki kell tolódnia és vissza kell húzódnia a szokásos módon.

Ellenőrizze a munkagép működését

- 18 Ne nyomja be és tartsa lenyomva a funkciót aktiváló gombot. Kísérlelje meg az egyes gém- és emelőkosár-funkciógombok aktiválását.
 - ⊙ Eredmény: Egyetlen gém- és emelőkosárfunkció sem üzemelhet.
- 19 Nyomja le és tartsa lenyomva a funkcióengedélyezés gombot, és aktiválja az összes gém- és emelőkosár-funkciógombot.
 - ⊙ Eredmény: Az összes gém- és emelőkosár-funkciónak üzemelnie kell a teljes cikluson keresztül. A leeresztési riasztásnak meg kell szólalnia a gém leeresztésekor.

Ellenőrizze a kisegítő kezelőszerveket

- 20 Nyomja a piros Vészleállítás gombot kikapcsolt helyzetbe a motor leállításához.
- 21 Húzza ki a piros Vészleállítás gombot bekapcsolt helyzetbe.
- 22 Egyidejűleg nyomja le és tartsa lenyomva a segéd tápforrás gombot, majd nyomjon le minden gémfunkció gombot.



Megjegyzés: Akkumulátortöltés megtakarítása céljából minden funkciót csak a ciklus egy részén ellenőrizzen.

- ⊙ Eredmény: Az összes gémfunkciónak üzemelnie kell.
- 23 Indítsa el a motort.

Ellenőrzések

Ellenőrizze a dőlésérzékelőt

- 24 Nyomogassa az LCD-képernyő egyik kezelőgombját, amíg meg nem jelenik a **TURNTABLE LEVEL SENSOR X-DIRECTION (FORGÓASZTAL-SZINTÉRZÉKELŐ X-IRÁNY)** opció.
- ☉ **Eredmény:** Az LCD-képernyőn meg kell jelenjen a szög fokokban.
- 25 Nyomogassa az LCD-képernyő egyik kezelőgombját, amíg meg nem jelenik a **TURNTABLE LEVEL SENSOR Y-DIRECTION (FORGÓASZTAL-SZINTÉRZÉKELŐ Y-IRÁNY)** opció.
- ☉ **Eredmény:** Az LCD-képernyőn meg kell jelenjen a szög fokokban.
- 26 Nyomogassa az LCD-képernyő egyik kezelőgombját, amíg meg nem jelenik a **PLATFORM LEVEL SENSOR DEGREES (FORGÓASZTAL-SZINTÉRZÉKELŐ FOKBEÁLLÍTÁS)** opció.
- ☉ **Eredmény:** Az LCD-képernyőn meg kell jelenjen a szög fokokban.



Ellenőrizze az üzemelési hatósugarat

- 27 Egyidejűleg nyomja meg az LCD-képernyő 2 kezelőgombját az állapot mód aktiválása céljából.
- 28 Nyomogassa az LCD-képernyőn látható kezelőgombok egyikét, amíg meg nem jelenik az **PRIMARY ANGLE DEGREES (ELSŐDLEGES SZÖG FOKOKBAN)** opció.
- 29 Hosszabbítsa meg a gémet és figyelje az LCD-képernyőt.
- ☉ **Eredmény:** Az LCD képernyő megjeleníti a gém szögét fokokban a gravitáció irányához képest.
- 30 Nyomogassa az LCD-képernyőn látható kezelőgombok egyikét, amíg meg nem jelenik a **LENGTH SENSOR EXTENSION INCHES (HOSSZÚSÁGSZENZOR MEGHOSSZABBODÁS HÜVELYKBEN)** opció.
- 31 Hosszabbítsa meg a gémet és figyelje az LCD-képernyőt.
- ☉ **Eredmény:** Az LCD képernyő megjeleníti nyúlásmérőn mért nyúlás hosszát.
- 32 Húzza vissza a gémet.



Ellenőrzések

Az emelőkosárban lévő kezelőszerveknél

Ellenőrizze a vészleállást

- 33 Fordítsa a kulcsos átkapcsolót emelőkosárbeli vezérlésre.
- 34 Nyomja be az emelőkosár piros Vészleállítás gombját kikapcsolt helyzetbe.
 - ⦿ Eredmény: A motornak le kell állnia és egyetlen funkciónak sem szabad üzemelnie.
- 35 Húzza ki a piros Vészleállítás gombot, majd indítsa újra a motort.

Ellenőrizze a kürtöt

- 36 Nyomja le a kürt gombot.
 - ⦿ Eredmény: A kürtnek meg kell szólalnia.

Ellenőrizze a dőlésérzékelő-riasztást

- 37 Mozdítson el egy billenőkapcsolót, például a motorüresjárat-választókapcsolót.
 - ⦿ Eredmény: A riasztásnak meg kell szólalnia az emelőkosár-kezelőpanelnél.

Ellenőrizze a lábkapcsolót

- 38 Nyomja be az emelőkosár piros Vészleállítás gombját kikapcsolt helyzetbe.
- 39 Húzza ki a piros Vészleállítás gombot helyzetbe, de ne indítsa be a motort.
- 40 Lépjen a lábkapcsolóra, és kísérelje meg a motor elindítását.
 - ⦿ Eredmény: A motornak nem szabad indítania.
- 41 Ne lépjen a lábkapcsolóra, és indítsa be újra a motort.
 - ⦿ Eredmény: A motornak be kell indulnia.
- 42 Ne lépjen a lábkapcsolóra, és ellenőrizzen minden munkagépfunkciót.
 - ⦿ Eredmény: Egyetlen funkció sem üzemelhet.

Ellenőrizze a munkagép működését

- 43 Nyomja le a lábkapcsolót.
- 44 Aktiváljon minden munkagépfunkciót a kezelőkarral vagy a billenőkapcsolóval.
 - ⦿ Eredmény: Az összes gém- és emelőkosár-funkciónak üzemelnie kell a teljes cikluson keresztül.

Ellenőrzések

Ellenőrizze a kormányzást

- 45 Nyomja le a kormányzási módot kiválasztó kapcsolót, és válassza a szögletes végű (kék nyíl) kormányzást.

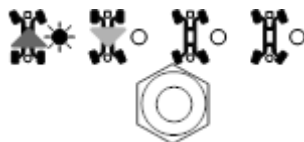

- 46 Nyomja le a lábkapcsolót.

- 47 Lassan mozgassa a meghajtó vezérlőkart a kezelőpanelen lévő kék háromszög által jelzett irányba VAGY nyomja a gombos kapcsolót a kék háromszöggel jelzett irányba.

- ☉ Eredmény: A szögletes végén lévő kerekeknek el kell fordulniuk a hajtóműszekrényen lévő kék háromszög által jelzett irányba.

- 48 Lassan mozgassa a vezérlőkart a kezelőpanelen lévő sárga háromszög által jelzett irányba VAGY nyomja a gombos kapcsolót a sárga háromszöggel jelzett irányba.

- ☉ Eredmény: A szögletes végén lévő kerekeknek el kell fordulniuk a hajtóműszekrényen lévő sárga háromszög által jelzett irányba.

- 49 Nyomja le a kormányzási módot kiválasztó kapcsolót, és válassza az ívelt végű (sárga nyíl) kormányzást.

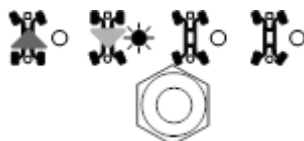

- 50 Nyomja le a lábkapcsolót.

- 51 Lassan mozgassa a vezérlőkart a kezelőpanelen lévő sárga háromszög által jelzett irányba VAGY nyomja a gombos kapcsolót a sárga háromszöggel jelzett irányba.

- ☉ Eredmény: Az ívelt végén lévő kerekeknek el kell fordulniuk a hajtóműszekrényen lévő kék háromszög által jelzett irányba.

- 52 Lassan mozgassa a meghajtó vezérlőkart a kezelőpanelen lévő kék háromszög által jelzett irányba VAGY nyomja a gombos kapcsolót a kék háromszöggel jelzett irányba.

- ☉ Eredmény: Az ívelt végén lévő kerekeknek el kell fordulniuk a hajtóműszekrényen lévő sárga háromszög által jelzett irányba.

- 53 Mozdítsa el a kormányzási módot kiválasztó kapcsolót, és válassza a macskás kormányzást.

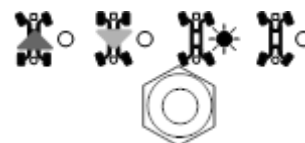

- 54 Nyomja le a lábkapcsolót.

- 55 Lassan mozgassa a meghajtó vezérlőkart a kezelőpanelen lévő kék háromszög által jelzett irányba VAGY nyomja a gombos kapcsolót a kék háromszöggel jelzett irányba.

- ☉ Eredmény: Az összes keréknek el kell fordulnia a hajtóműszekrényen lévő kék háromszög által jelzett irányba.

Ellenőrzések

56 Lassan mozgassa a vezérlőkart a kezelőpanelen lévő sárga háromszög által jelzett irányba VAGY nyomja a gombos kapcsolót a sárga háromszöggel jelzett irányba.

☉ **Eredmény:** Az összes keréknek el kell fordulnia a hajtóműszekrényen lévő sárga háromszög által jelzett irányba.

57 Mozdítsa el a kormányzási módot kiválasztó kapcsolót, és válassza a koordinált kormányzást.

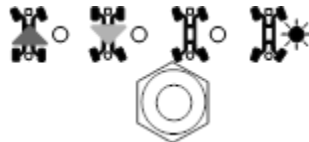

58 Nyomja le a lábkapcsolót.

59 Lassan mozgassa a meghajtó vezérlőkart a kezelőpanelen lévő kék háromszög által jelzett irányba VAGY nyomja a gombos kapcsolót a kék háromszöggel jelzett irányba.

☉ **Eredmény:** A szögletes végen lévő kerekeknek el kell fordulniuk a hajtóműszekrényen lévő kék háromszög által jelzett irányba. Az ívelt végen lévő kerekeknek el kell fordulniuk a hajtóműszekrényen lévő sárga háromszög által jelzett irányba.

60 Lassan mozgassa a vezérlőkart a kezelőpanelen lévő sárga háromszög által jelzett irányba VAGY nyomja a gombos kapcsolót a sárga háromszöggel jelzett irányba.

☉ **Eredmény:** A szögletes végen lévő kerekeknek el kell fordulniuk a hajtóműszekrényen lévő sárga háromszög által jelzett irányba. Az ívelt végen lévő kerekeknek el kell fordulniuk a hajtóműszekrényen lévő kék háromszög által jelzett irányba.

Ellenőrizze a meghajtást és a fékezést

61 Nyomja le a lábkapcsolót.

62 Lassan mozdítsa el a hajtóművezérlő kart a kezelőpulton lévő kék nyíllal jelölt irányba, amíg a munkagép meg nem indul, majd állítsa vissza a kart középső helyzetbe.

☉ **Eredmény:** A munkagépnek a hajtóműszekrényen kék nyíllal jelzett irányba kell mozognia, majd hirtelen meg kell állnia.

63 Lassan mozdítsa el a hajtóművezérlő kart a kezelőpulton lévő sárga nyíllal jelölt irányba, amíg a munkagép meg nem indul, majd állítsa vissza a kart középső helyzetbe.

☉ **Eredmény:** A munkagépnek a hajtóműszekrényen sárga nyíllal jelzett irányba kell mozognia, majd hirtelen meg kell állnia.

Megjegyzés: A fékek képesek kell legyenek a munkagép megtartására minden olyan lejtőn, amelyen a munkagép fel tud menni.

Ellenőrzések

Ellenőrizze a meghajtásaktiváló rendszert

- 64 Lépjen a lábkapcsolóra, majd eressze le a gémekeket behúzott helyzetbe.
- 65 Forgassa el a forgóasztalt addig, amíg a gém túlhalad az ívelt végnél lévő keréken és kívül van a meghajtásaktiválás ikonon jelzett tartományon.

- ☉ Eredmény: A meghajtásaktiválás jelzőfény ki kell gyulladjon és égve kell maradjon mindaddig, amíg a gém valahol a jelzett tartományon kívül van.



- 66 Mozdítsa ki a hajtóművezérlő kart középhelyzetéből.

- ☉ Eredmény: A meghajtásfunkciónak üzemképtelennek kell lennie.

- 67 Mozdítsa el a meghajtásaktiválás-billenőkapcsolót, majd lassan mozdítsa ki a hajtóművezérlő kart középhelyzetéből.

- ☉ Eredmény: A meghajtásfunkciónak üzemelnie kell.

Megjegyzés: Ha a meghajtásaktiválási rendszer használatban van, lehetséges, hogy a munkagép a meghajtó- és kormányzó vezérlőkar elmozdításával ellenkező irányban halad.

A munkagép mozgásirányának meghatározásához az emelőkosárban lévő kezelőpanelen és a hajtóműszekrényen található színekkel nyílirányokat használja.



Ha a hajtóművezérlő kart nem mozdítja el a meghajtás-aktiváló billenőkapcsoló mozgatását követő két másodpercen belül, a meghajtási funkció nem fog üzemelni.

Ellenőrizze a korlátozott haladási sebességet

- 68 Nyomja le a lábkapcsolót.
- 69 Emelje fel a gémet 10 fokkal a vízszintes fölé.
- 70 Lassan mozdítsa a hajtóművezérlő kart a teljes meghajtás pozícióba.
- ☉ Eredmény: Felemelt elsődleges gém mellett a maximális elérhető sebesség nem haladhatja meg a 0,6 ft/18 cm/sec értéket.

Megjegyzés: A munkagép 40 ft/12 m-t fog haladni 68 másodperc alatt.

- 71 Engedje le a gémet behúzott helyzetbe.

- 72 Hosszabbítsa meg a gémet 4 ft/1,2 m-rel.

- 73 Lassan mozdítsa a hajtóművezérlő kart a teljes meghajtás pozícióba.

- ☉ Eredmény: Felemelt elsődleges gém mellett a maximális elérhető sebesség nem haladhatja meg a 0,6 ft/18 cm/sec értéket.

Megjegyzés: A munkagép 40 ft/12 m-t fog haladni 68 másodperc alatt.

- 74 Húzza vissza a gémet behúzott helyzetbe.

- 75 Hosszabbítsa meg a gémtoldatot 1 ft/30 cm hosszan.

- 76 Lassan mozdítsa a hajtóművezérlő kart a teljes meghajtás pozícióba.

- ☉ Eredmény: Meghosszabbított gémtoldat mellett a maximális elérhető haladási sebesség nem haladhatja meg az 1 ft/30 cm/s értéket.

Ha a haladási sebesség felemelt vagy meghosszabbított gém mellett meghaladja az 0,6 ft/18 cm/s értéket, azonnal jelölje meg a munkagépet, és helyezze üzemem kívül azt. Ha a haladási sebesség meghosszabbított gémtoldat mellett meghaladja az 1 ft/30 cm/s értéket, azonnal jelölje meg a munkagépet, és helyezze üzemem kívül azt.

Ellenőrzések

Ellenőrizze a meghajtó dőlésszöghatárát

- 77 Nyomja le a lábkapcsolót.
- 78 Teljesen behúzott gémmelletts vezesse fel a munkagépet olyan lejtőre, ahol az alváz Y-tengely (előlről hátra irány) menti szöge meghaladja a 4,5°-ot.
- ☉ Eredmény: A munkagépnek tovább kell haladnia.
- 79 Vigye vissza a gépet vízszintes talajra és hosszabbítsa meg a gémet körülbelül 3 ft/91,4 cm-rel.
- 80 Vezesse fel a munkagépet olyan lejtőre, ahol az alváz Y-tengely (előlről hátra irány) menti szöge meghaladja a 4,5°-ot.
- ☉ Eredmény: A munkagépnek le kell állnia, amikor a munkagép eléri a 4,5°-os alváz dőlésszöget.
- 81 Húzza vissza a gémet behúzott helyzetbe.
- ☉ Eredmény: A munkagépnek haladnia kell.
- 82 Térjen vissza vízszintes talajra, és emelje fel a gémet kb. 15°-kal vízszintes fölé.
- 83 Vezesse fel a munkagépet olyan lejtőre, ahol az alváz Y-tengely (előlről hátra irány) menti szöge meghaladja a 4,5°-ot.
- ☉ Eredmény: A munkagépnek le kell állnia, amikor a munkagép eléri a 4,5°-os alváz dőlésszöget.
- 84 Engedje le a gémet behúzott helyzetbe.
- ☉ Eredmény: A munkagépnek haladnia kell.

- 85 Térjen vissza vízszintes talajra, és húzza be a gémet.
- 86 Nyomja le a lábkapcsolót.
- 87 Teljesen rögzített toldattal vezesse fel a gépet olyan lejtőre, ahol a váz szöge 4,5°-nál nagyobb az X-tengely mentén (oldalról-oldalra).
- ☉ Eredmény: A munkagépnek tovább kell haladnia.
- 88 Vigye vissza a gépet vízszintes talajra és hosszabbítsa meg a gémet körülbelül 3 ft/91,4 cm-rel.
- 89 Vezesse fel a gépet olyan lejtőre, ahol a váz szöge 4,5°-nál nagyobb az X-tengely mentén (oldalról-oldalra).
- ☉ Eredmény: A munkagépnek le kell állnia, amikor a munkagép eléri a 4,5°-os alváz dőlésszöget.
- 90 Húzza vissza a gémet behúzott helyzetbe.
- ☉ Eredmény: A munkagépnek haladnia kell.
- 91 Térjen vissza vízszintes talajra, és emelje fel a gémet kb. 15°-kal vízszintes fölé.
- 92 Vezesse fel a gépet olyan lejtőre, ahol a váz szöge 4,5°-nál nagyobb az X-tengely mentén (oldalról-oldalra).
- ☉ Eredmény: A munkagépnek le kell állnia, amikor a munkagép eléri a 4,5°-os alváz dőlésszöget.
- 93 Engedje le a gémet behúzott helyzetbe.
- ☉ Eredmény: A munkagépnek haladnia kell.
- 94 Térjen vissza vízszintes talajra, és húzza be a gémet.

Ellenőrzések

Ellenőrizze a kisegítő kezelőszerveket

- 95 Nyomja a piros Vészleállás gombot kikapcsolt helyzetbe a motor leállításához.
- 96 Húzza ki a piros Vészleállás gombot bekapcsolt helyzetbe.
- 97 Nyomja le a lábkapcsolót.
- 98 Egyidejűleg mozdítsa el és tartsa lenyomva a kisegítő tápegység kapcsolóját, majd aktiváljon minden vezérlőkart, billenőkapcsolót vagy átkapcsoló gombot.

Megjegyzés: Akkumulátortöltés megtakarítása céljából minden funkciót csak a ciklus egy részén ellenőrizzen.

- ☉ Eredmény: Az összes gémm- és kormányzási funkciónak üzemelnie kell.
- 99 Indítsa el a motort.

Ellenőrizze az érintési riasztót (ha van)

- 100 Ne aktiválja a lábkapcsolót és ne gyakoroljon nyomást az érintési riasztó kábelére a működtető egység kapcsolóaljzatból való kioldása céljából.
 - ☉ Eredmény: Az érintési riasztó jelzőfények nem fognak villogni és a gép kürtje nem szólal meg.
- 101 Aktiválja a lábkapcsolót a lábkapcsoló lenyomásával.
 - ☉ Eredmény: Az érintési riasztó jelzőfényei villogni fognak és a gépkürt megszólal.
- 102 Helyezze be a működtető egységet a kapcsolóaljzatba.
 - ☉ Eredmény: A jelzőfény kialszik és a kürt elhallgat.
- 103 Aktiválja a lábkapcsolót a lábkapcsoló lenyomásával, majd gyakoroljon nyomást az érintési riasztó kábelére a működtető egység kapcsolóaljzatból való kioldása céljából.
 - ☉ Eredmény: Az érintési riasztó jelzőfényei villogni fognak és a gépkürt megszólal.
- 104 Működtessen minden egyes munkagépfunkciót.
 - ☉ Eredmény: Az összes munkagépfunkciónak üzemképtelennek kell lennie.
- 105 Helyezze be a működtető egységet a kapcsolóaljzatba.
 - ☉ Eredmény: A jelzőfény kialszik és a kürt elhallgat.
- 106 Működtessen minden egyes munkagépfunkciót.
 - ☉ Eredmény: Az összes munkagépfunkciónak üzemképesnek kell lennie.

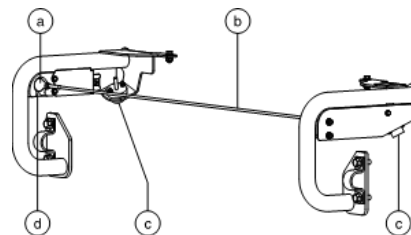

- a működtető egység
- b érintési riasztó kábele
- c villogó riasztó
- d kapcsolóaljzat

Ellenőrzések



Csak akkor üzemeltesse, ha:

- Az üzemeltetői kézikönyvben leírt biztonságos gépkezelést megtanulta, és a munkagépet ennek megfelelően üzemelteti.
- 1 Elkerüli a veszélyes helyzeteket.
- 2 Soha nem mulasztja el az üzemeltetés előtti ellenőrzést.
- 3 Használat előtt mindig végrehajtja a működési teszteket.
- 4 Terepszemlét tart a munkahelyen.**
- Megismeri és megérti a munkahelyi terepszemle alapelveit, mielőtt áttérne a következő témakörre.**
- 5 Csak rendeltetésszerűen használja a munkagépet.

Munkahelyi terepszemle alapelvek

A munkahelyi terepszemle segíti a kezelőt annak eldöntésében, hogy a munkaterület elég biztonságos-e a munkagép működtetéséhez. Ezt az üzemeltetőnek el kell végeznie, mielőtt a munkagépet átvinné a munkaterületre.

Az üzemeltető felelőssége a munkaterületen fennálló veszélyek megismerése és megjegyzése, illetve azok figyelembe vétele és elkerülése a munkagép mozgatása, üzembe helyezése és működtetése közben.

Munkahelyi terepszemle ellenőrzőlista

Ismerje fel és kerülje el az alábbi veszélyes helyzeteket:

- levágások vagy mélyedések
- zökkenők, földön lévő akadályok vagy szemét
- lejtős felületek
- instabil vagy csúszós felületek
- fej feletti akadályok vagy nagyfeszültségű vezetékek
- veszélyes helyszínek
- a gépre ható összes terhelőerőnek ellenállni nem képes alátámasztó felület
- szél és más időjárási tényezők
- illetéktelen személyek jelenléte
- más lehetséges nem biztonságos körülmény

Ellenőrzések

Szimbólumokat tartalmazó matricák ellenőrzése

A következő oldalon lévő képek használatával ellenőrizze, hogy minden matrica jól olvasható és a helyén van.

Alább látható numerikus lista a mennyiségekkel és leírásokkal.

Cikkszám	Matrica leírása	Mnny
27204	Nyíl-Kék	2
27205	Nyíl-Sárga	2
27206	Háromszög-Kék	4
27207	Háromszög-Sárga	4
28159	Címke – Dízel	1
28174	Címke – Emelőkosár-feszültség, 230 V	3
28235	Címke – Emelőkosár-feszültség, 115 V	3
38149	Címke – Szabadalom	1
44981	Címke – Levegővezeték az emelőkosárhoz (opció)	2
52475	Címke – Szállítási lekötési pont	8
65278	Vigyázat – Ne lépj rá	6
72086	Címke – Emelési pont	4
82481	Címke – Akkumulátor és akkutöltő biztonság	2
82487	Címke – Olvassa el a kézikönyvet	2
82487	Címke – Olvassa el a kézikönyvet (csőtartó) (opció)	2
97757	Címke – Hidraulikaolaj-szint	1
97815	Címke – Alsó középső korlát	1
114249	Címke – Borulásveszély, Abroncsok	4
114251	Címke – Robbanásveszély	1
114252	Címke – Borulásveszély, határkapcsoló	5
114473	Címke – Dőlésszög-riasztás	1
133067	Címke – Áramütésveszély	3
133205	Címke – Áramütés-/égésveszély	2
161691	Címke – Megengedett hajlásszög	1
219956	Címke – Emelőkosár-túlterhelés	1
219958	Címke – Borulásveszély, Zúzódásveszély	1
230984	Földi kezelőpult	1
1254807	Címke – 112 dB	1
1256425	Címke – Áramütés-veszély	1
1262446	Emelőkosár-kezelőpult, SX-135 XC	1
1263540	Címke – Borulásveszély	1
1263542	Címke – Rekesz szerelőfedél	5

Cikkszám	Matrica leírása	Mnny
1263544	Áthidalás kulcsos kapcsoló	1
1263545	Utastások – Áthidalás kulcsos kapcsoló	1
1272242	Címke – Gépregisztráció/Tulajdonjog átruházása	1
1273026	Címke – Borulásveszély	1
1273027	Címke – Kerékterhelés	4
1274962	Címke – Szállítási és emelési utastások	2
1275417	Címke – Behúzási utastások	1
1275451	Címke – Szükséghelyzeti leengedési utastások	1
1276008	Címke – Áramütésveszély, behúzás	1
1276684	Címke – Behúzási utastások, földi kezelőszervek	1
1276685	Címke – Behúzási jelzőfény	1
1278542	Címke – Érintési riasztó súlya	1
1278982	Címke – Működtető egység kapcsolóaljzat	1
1281175	Címke – Pántrögztési pont, esés korlátozva	8
1286362	Címke – Zúzódásveszély, Szerviz	2
1296907	Figyelem – Címke, DPF és kipufogógáz-utókezelő hiba	1
1298991	FIGYELEM – Panel bölcső (opció)	2
1301030	Címke – Dízel, 5. szint	1
1301075	Címke – Nyerslevegő tömlő középpontba állítása (5. szint)	1
1304217	Címke – Robbanásveszély	1

■ Az árnyékolás azt jelenti, hogy a matrica nem látható, pl. fedél alatt van

* Ezek a matricák függnek a modelltől, az opciótól vagy a konfigurációtól.

Ellenőrzések

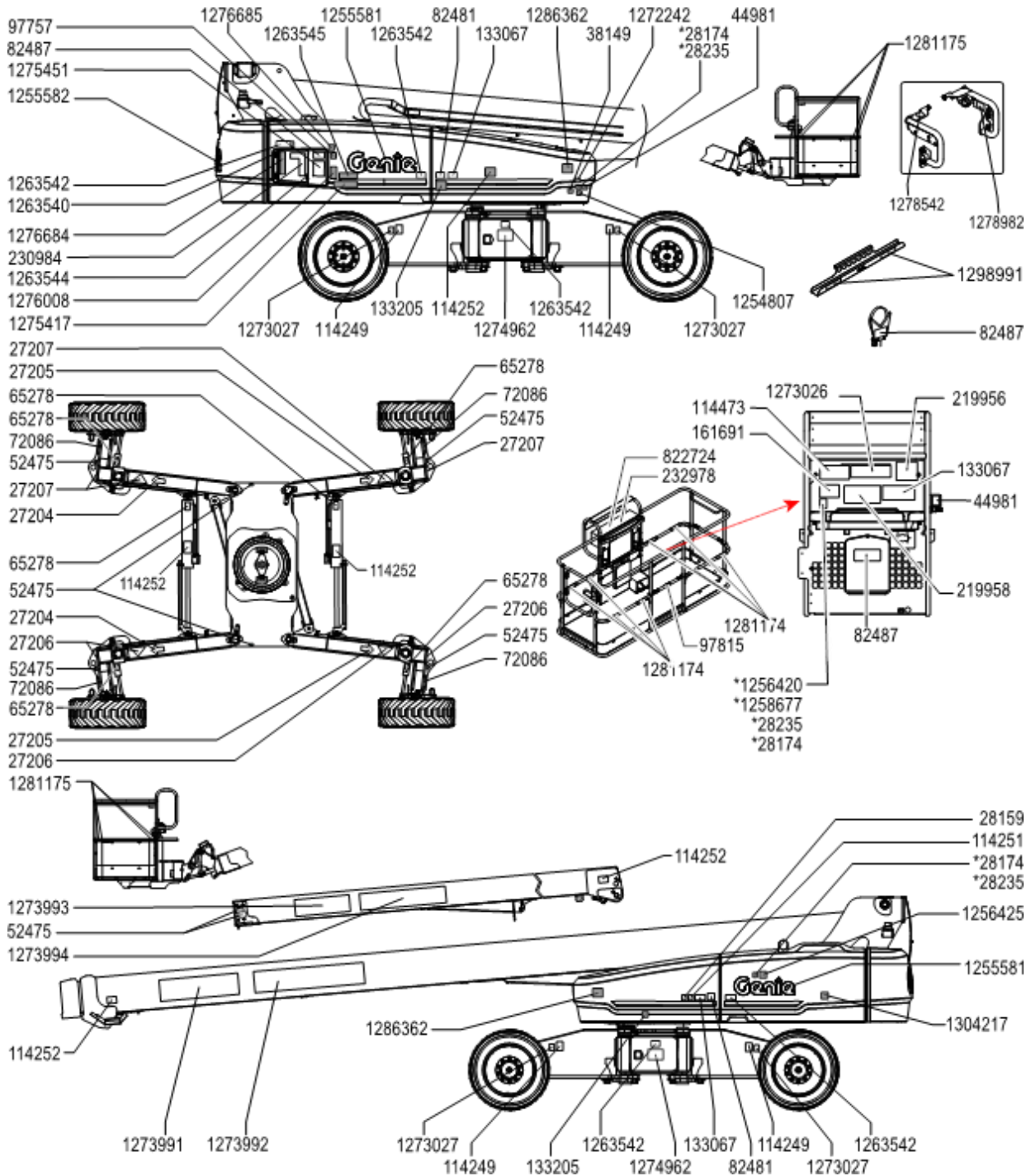

Üzemeltetési utasítások



Csak akkor üzemeltesse, ha:

- Az üzemeltetői kézikönyvben leírt biztonságos gépkezelést megtanulta, és a munkagépet ennek megfelelően üzemelteti.
 - 1 Elkerüli a veszélyes helyzeteket.
 - 2 Soha nem mulasztja el az üzemeltetés előtti ellenőrzést.
 - 3 Használat előtt mindig végrehajtja a működési teszteket.
 - 4 Terepszemlét tart a munkahelyen.
 - 5 **Csak rendeltetésszerűen használja a munkagépet.**

Alapelvek

Az Üzemeltetési utasítások c. rész a munkagép üzemeltetésének minden vonatkozásában ellátja utasításokkal. Az üzemeltető felelőssége az üzemeltetői, biztonsági és felelősségi kézikönyvekben lévő minden biztonsági rendszabály és utasítás betartása.

A munkagép személyzet, illetve szerszámok és anyagok föld feletti munkahelyre emelésétől eltérő célra való használata nem biztonságos és veszélyes.

A munkagépet csak arra kiképzett, illetékes személyzet kezelheti. Ha a munkagépet ugyanazon műszak alatt különböző időpontokban több kezelő is üzemelteti, mindegyiknek kezelői képesítéssel kell rendelkeznie és köteles a kezelői, biztonsági és a felelősséget ismertető kézikönyvben található biztonsági szabályokat és utasításokat betartani. Ez azt jelenti, hogy a munkagép használata előtt minden új kezelőnek el kell végeznie a használatot megelőző ellenőrzést, a működési teszteket és a munkahelyi terepszemlét.

Üzemeltetési utasítások

A motor elindítása

- 1 A földi kezelőszerveken fordítsa el a kulcsos átkapcsolót a kívánt helyzetbe.
- 2 Győződjön meg arról, hogy mind a földi, mind az emelőkosárbeli piros Vészleállás gomb ki van húzva bekapcsolt helyzetbe.

Deutz modellek

- 1 Nyomja meg a motorindítás gombot. A motorindítás gomb lenyomható bármikor, amikor az izzítógyertyák be vannak kapcsolva. Ha a motor nem indul vagy leáll, az újraindítás késleltetése letiltja az indítókapcsolót 3 másodpercre.



Perkins modellek

- 1 Nyomja meg a motorindítás gombot.



Ha a motor 15 másodpercnyi próbálkozás után sem indul be, állapítsa meg ennek okát és javítsa ki a hibás működést. Várjon 60 másodpercig, mielőtt az újbóli indítással próbálkozna.

Hideg feltételek mellett (20 °F/-6 °C alatt) üzemeltetés előtt melegítse be a motort 5 percig a hidraulikus rendszer károsodásának megelőzése céljából.

Rendkívüli hidegben (0 °F/-18 °C alatt) a munkagépeket fel kell szerelni a külön megvásárolható hidegindító készletekkel. Ha a hőmérséklet 0 °F/-18 °C alatt van, a motor beindításának megkísérlése kisegítőtelep használatát teheti szükségessé.

Vészleállítás

A munkagép összes funkciójának leállításához és a motor kikapcsolásához nyomja be a piros Vészleállás gombot KI állapotba a földi vagy emelőkosárbeli kezelőszerveken.

Javítson meg minden olyan funkciót, amely valamelyik benyomott piros Vészleállás gomb esetén is működik.

A földi vezérlők kiválasztása és használata hatálytalanítja az emelőkosár piros Vészleállás gombját.

Segéd tápforrás

Használja a kisegítő tápforrást, ha az eredeti energiaforrás (a motor) meghibásodik.

- 1 Fordítsa a kulcsos átkapcsolót földi vagy emelőkosárbeli kezelésre.
- 2 Húzza ki a piros Vészleállás gombot bekapcsolt helyzetbe.
- 3 Lépjen a lábkapcsolóra az emelőkosárban lévő kezelőszervek használatakor.
- 4 Egyidejűleg tartsa a kisegítő tápegység kapcsolóját bekapcsolva, majd aktiválja a kívánt funkciót.



A meghajtás funkció nem működik kisegítő tápforrásról.

Üzemeltetési utasítások

A tengelyek meghosszabbítása és visszahúzása

- 1 Fordítsa a kulcsos átkapcsolót emelőkosárbeli vezérlésre.
- 2 Az emelőkosárban lévő kezelőszerveknél lépjen a lábkapcsolóra, és mozgassa a meghajtásvezérlő kart bármely irányban, majd mozdítsa el a tengelykapcsolót a megfelelő irányba.

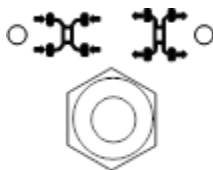

A tengely meghosszabbítása és visszahúzása jelzőfények villogni fognak, miközben a tengelyek mozognak. A tengely meghosszabbítása jelzőfény bekapcsolva marad, amikor a tengelyek teljesen meg vannak hosszabbítva. A tengely visszahúzása jelzőfény bekapcsolva marad, amikor a tengelyek teljesen be vannak húzva.

A tengelyeket csak akkor lehet visszahúzni, ha a gémekek teljesen le vannak engedve és vissza vannak húzva, és az emelőkosár az ívelt végnél lévő kerekek között van.

Üzemeltetés földről

- 1 Fordítsa a kulcsos átkapcsolót földi kezelésre.
- 2 Húzza ki a piros Vészleállítás gombot bekapcsolt helyzetbe.
- 3 Indítsa el a motort.

Emelőkosár elhelyezéséhez

- 1 Nyomja le és tartsa lenyomva a funkciót aktiváló gombot.
- 2 Nyomja meg a megfelelő funkciógombot a kezelőpanelen található jelölések szerint.



Használja a funkciósebesség-választógombokat a funkciósebesség kiválasztásához.



Ha a teknősbéka feletti nyíl világít, a gép funkciói alacsony sebességen működnek. Ha a nyúl feletti nyíl világít, a gép funkciói gyors sebességen működnek.

A meghajtás és kormányzás funkciók nem állnak rendelkezésre földi vezérlés esetén.

Üzemeltetési utasítások

Üzemeltetés emelőkosárból

- 1 Fordítsa a kulcsos átkapcsolót emelőkosárbeli vezérlésre.
- 2 Húzza ki mind a földi, mind az emelőkosárbeli piros Vészleállás gombot bekapcsolt helyzetbe.
- 3 Indítsa el a motort. Ne lépjen a lábkapcsolóra, amikor elindítja a motort.

Az emelőkosár elhelyezése

- 1 Nyomja le a lábkapcsolót.
- 2 Lassan mozgassa a megfelelő funkcióvezérlő kart vagy átkapcsológombot vagy billenőkapcsolót a kezelőpanelen található jelölések szerint.

Kormányzás

- 1 Nyomja le a lábkapcsolót.
- 2 Válassza ki a kormányzási módot a kormányzási mód kapcsoló mozgatásával. A jelenlegi kormányzási mód melletti jelzőfény világítani fog.

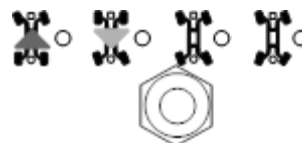

- 3 Lassan mozgassa a meghajtás vezérlőkart a kék vagy sárga háromszögek által jelzett irányban VAGY nyomja le a hajtóművezérlő kar tetején lévő billenőkapcsolót.



Használja az emelőkosárban lévő kezelőpanelen és a hajtóműszekrényen található színekkel jelzett irányjelző nyilakat a kerek mozgásirányának meghatározására.

Meghajtás

- 1 Nyomja le a lábkapcsolót.
- 2 Sebesség növelése: Lassan mozgassa a meghajtás vezérlőkart a kék vagy sárga nyíl által jelzett irányba.
 Sebesség csökkentése: Lassan mozdítsa ki a hajtóművezérlő kart a középhelyzet felé.
 Leállítás: Vigye vissza a hajtóművezérlő kart középhelyzetébe, vagy engedje fel a lábkapcsolót.



A munkagép mozgásirányának meghatározásához az emelőkosárban lévő kezelőpanelen és a hajtóműszekrényen található színekkel jelzett nyílirányokat használja.

A munkagép haladási sebessége korlátozott, ha a gép fel van emelve vagy meg van hosszabbítva.

Üzemeltetési utasítások

▲ Haladás lejtőn

Határozza meg a munkagépre megengedett névleges hajlásszöget emelkedőn, lejtőn, illetve oldalirányban, majd határozza meg a lejtő hajlásszögét.



Maximálisan megengedett névleges meredekség, emelőkosár lejtőn (névlegesíthető)
35% (19°)



Maximálisan megengedett névleges meredekség, emelőkosár emelkedőn:
35% (19°)



Maximálisan megengedett névleges hajlásszög oldalirányban:
25% (14°)

Megjegyzés: A névleges hajlásszög a talaj megfelelő állapota, egy emelőkosárban tartózkodó személy és elégséges tapadás esetén érvényes. Az emelőkosár nagyobb súlya csökkentheti a névleges hajlásszöget. A névlegesíthető kifejezés csak az ellensúly felfelé konfigurációra vonatkozik.

Győződjön meg arról, hogy a gép a vízszintes helyzet alatt, és az emelőkosár az az ívelt végnél lévő kerekek között van.

Tegye a haladási sebesség kiválasztása kapcsolót a munkagép emelkedőn jelhez.

A lejtő hajlásszögének meghatározása:

Mérje meg a hajlásszöget digitális inklinométerrel VAGY használja az alábbi eljárást.

Ehhez az alábbiakra lesz szüksége:

- ács vízszintező
- egyenes faléc, legalább 3 láb/1 m hosszú
- Mérőszalag

Fektesse a léceket a lejtőre.

Alsó végénél helyezze a vízszintezőt a léce tetejére, és majd emelje meg a léce alsó végét addig, amíg a léce vízszintes állapotba nem kerül.

Miközben a faléce vízszintes helyzetben tartja, mérje meg a függőleges távolságot a faléc alja és a talajsínt között.

Ossza el a mérőszalagon leolvasott távolságot (emelkedés) a faléc hosszával (hosszúság), majd szorozza meg százzal.

Példa:

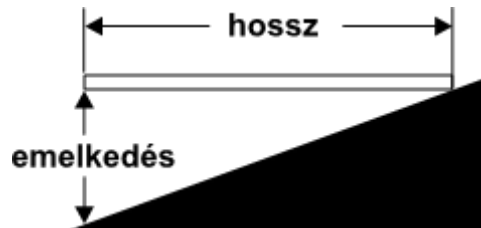

Faléc hossza = 144 hüvelyk (3,6 m)

Hosszúság = 144 hüvelyk (3,6 m)

Emelkedés = 12 hüvelyk (0,3 m)

$12 \text{ in} \div 144 \text{ in} = 0,083 \times 100 = 8,3\%$ -os lejtő
 $0,3 \text{ m} \div 3,6 \text{ m} = 0,083 \times 100 = 8,3\%$ -os lejtő

Ha a hajlásszög meghaladja a maximálisan engedélyezett névleges hajlásszöget lejtőn vagy oldalirányú lejtőn, a munkagépet csörlővel kell vontatni vagy szállítani kell a lejtőn fel- vagy lefelé. Lásd: Szállítási és emelési utasítások c. rész.

Üzemeltetési utasítások

Meghajtás-aktiválás

A világító jelzőfény azt jelenti, hogy a gémm túlhaladt az ívelt végénél lévő abroncson és a haladási funkció megszakadt.



Haladáshoz mozdítsa el a hajtómű-aktiválás kapcsolót, majd lassan mozdítsa ki a hajtómű/kormányzás vezérlőkart középhegységéből.

Ha a hajtómű/kormányzás vezérlőkart nem mozdítja el a hajtómű aktiválását követő két másodpercen belül, a hajtóműfunkció nem fog működni. Engedje fel, majd mozdítsa el újra a hajtóműaktiválás kapcsolót.

Legyen tudatában annak, hogy a munkagép esetleg a meghajtás- és kormányzásvezérlők elmozdítási irányával ellenkező irányban indul el.

A munkagép mozgásirányának meghatározásához az emelőkosárban lévő kezelőpanelen és a hajtóműszekrényen található színkódolt nyílirányokat használja.

Ha a hajtómű-aktiválás jelzőfény világít, a tengelyek nem húzódnak vissza.

Üresjárat kiválasztása (fordulatszám)

Válassza ki a motor üresjáratban funkciót (fordulatszám) a motorüresjárat-választás kapcsoló lenyomásával. A jelenlegi beállítás melletti jelzőfény világítani fog.

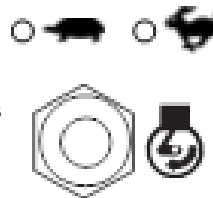

- Teknősbéka szimbólum: alacsony üresjárat
- Nyúl szimbólum: magas üresjárat

Ellenőrizze a motor jelzőfényt



Jelzőfény világít és a motor leállt: Jelölje meg a munkagépet és további használatát függessze fel.







Jelzőfény világít és a motor még mindig jár: Vegye fel a kapcsolatot a javító szolgáltatással 24 órán belül.

Üzemeltetési utasítások

Álló regenerálódás

Amikor az LCD képernyőn a „Regen Required” (Regenerálás szükséges) üzenet jelenik meg, és a regenerálási jelzőfény villog, a dízel részecskeszűrő (DPF) álló helyzetben történő regenerálást igényel.

A regenerálás elindításához kövesse az alábbi lépéseket.

- 1 Zárja le a motoroldali fedelet.
- 2 Válasszon biztonságos parkolóhelyet — szilárd, vízszintes, akadályoktól és forgalomtól, tűzveszélyes anyagoktól és robbanásveszélyes gázoktól mentes felületen.
- 3 Egyidejűleg nyomja meg az LCD-képernyő 2 kezelőgombját az ábra alapján. 
- 4 Nyomogassa az LCD-képernyő egyik kezelőgombját, amíg meg nem jelenik a DEUTZ 2.2 STANDSTILL REGEN (DEUTZ 2.2 ÁLLÓ REGEN). 
- 5 Nyomja meg az LCD-képernyő 2 kezelőgombját az YES (IGEN) kiválasztásához. 
- 6 Az LCD-képernyőn megjelenik a WARNING HIGH EXHAUST TEMP, PRESS ENTER (FIGYELMEZTETÉS, MAGAS KIPUFOGÓ HŐMÉRSÉKLET, NYOMJA MEG A BEVITEL GOMBOT) üzenet.
- 7 Nyomja meg az LCD-képernyő kezelőgombját az ábra alapján. 
- 8 Az LCD-képernyőn megjelenik az NOTICE: ALL FUNCTIONS WILL BE LOCKED. REGEN WILL TAKE APPROX. 1 HOUR. PRESS ENTER (ÉRTESÍTÉS: AZ ÖSSZES FUNKCIÓ ZÁROLVA LESZ. A REGENERÁLÁS KÖRÜLBELÜL. 1 ÓRÁIG TART. NYOMJA MEG A BEVITEL GOMBOT) üzenet.
- 9 Nyomja meg az LCD-képernyő kezelőgombját az ábra alapján. 
- 10 Ha a motor még nem jár, akkor az LCD-képernyőn az INDÍTSA A MOTORT, MAJD NYOMJA MEG A BEVITEL GOMBOT (START THE ENGINE THEN PRESS ENTER) üzenet jelenik meg.
- 11 Indítsa el a motort, ha még nem tette meg, és nyomja meg az LCD-képernyő kezelőgombját. 
- 12 Az LCD képernyő kijelzi a REGENERÁLÁS KÉRVE (REGEN REQUESTED) üzenetet. Ekkor a rendszer felmelegíti a motort, ha szükséges, és folytatja a folyamatot.
- 13 Ha a regenerációs folyamat sikeresen megkezdődött, az LCD képernyőn a FENNMARADÓ REGENERÁLÁSI IDŐ (REGEN TIME REMAINING) üzenet jelenik meg.
- 14 Miután a regeneráció befejeződött, az LCD képernyőn a REGENERÁLÁS SIKERÜLT (REGEN SUCCESSFUL) üzenet jelenik meg.
- 15 Ha az LCD képernyőn a REGENERÁLÁS TÖRÖLVE (REGEN CANCELED) üzenet jelenik meg, akkor valami akadályozza a regenerációs folyamat befejezését. Segítségért vegye fel a kapcsolatot a Genie szolgáltatóval.

Üzemeltetési utasítások

- ▲ A dízel részecskeszűrő álló helyzetben történő regenerálása során az összes gémfunkció le van tiltva.
- ▲ Maradjon távol a motor kipufogógázától és a kipufogódobtól.
- ▲ Ne hagyja a gépet felügyelet nélkül.
- ▲ A dízel részecskeszűrő álló helyzetű regenerálását nem lehet aktiválni, ha a motor nem kéri, vagy nincsenek bizonyos motorhibák.
- ▲ Ha az álló regenerációs kérelmet figyelmen kívül hagyják, a dízel részecskeszűrőben lévő korom szélsőséges szintet érhet el. A szűrő véglegesen megsérül, és képzett szerviztechnikusnak kell kicserélnie.
- ▲ Vészhelyzet esetén a dízel részecskeszűrő álló helyzetben történő regenerálása kétféle módon szakítható meg:
 - A motort kikapcsolják a kulcsos átkapcsolóval.
 - Megnyomják az ESTOP leállító gombot.

Ha ez megtörténik, akkor lehet, hogy az álló helyzetben történő regenerálást újra kell indítani.

- ▲ A dízel részecskeszűrő álló helyzetben történő regenerálása addig nem indul el, amíg a motort legalább két percig nem járatták, és a hűtőfolyadék hőmérséklete el nem éri a 35 °C-ot.

Az üzemelési tartomány jelzőfények üzemeltetése

Az üzemelési tartomány jelzőfények funkciómegszakítás, illetve az üzemeltető beavatkozását igénylő alkalmak esetén gyulladnak ki.

Gém emelése/behúzása jelzőfény villog: Emelje fel/húzza vissza a gémet addig, amíg a jelzőfény ki nem alszik.



Gém leengedése jelzőfény villog: Engedje le a gémet addig, amíg a jelzőfény ki nem alszik.



Munkagép nem vízszintes jelzőfény villog: A dőlésszög-riasztás meg fog szólalni, ha ez a jelzőfény villog. Vigye a munkagépet szilárd, vízszintes felületre.

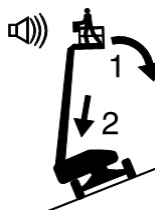

Ha a dőlésszög-riasztás megszólal, amikor az emelőkosár emelkedőn van:

- 1 Engedje le a gémet.
- 2 Húzza vissza a gémet.



Ha a dőlésszög-riasztás megszólal, amikor az emelőkosár lejtőn van:

- 1 Húzza vissza a gémet.
- 2 Engedje le a gémet.

Üzemeltetési utasítások

Emelőkosár nem vízszintes jelzőfény villog: A dőlésszög-riasztás meg fog szólalni, ha ez a jelzőfény villog. Az emelőkosárban lévő billenőkapcsoló csak abban az irányban fog működni, amely vízszintes helyzetbe hozza az emelőkosarat. Vízszintezze az emelőkosarat mindaddig, amíg a jelzőfény ki nem alszik.



Emelőkosár-túlterhelés jelzőfény



Villogó fény az emelőkosár túlterhelését jelzi. A motor leáll és egyetlen funkció sem működik.

Távolítsa el terhelést az emelőkosárból mindaddig, amíg a villogás meg nem szűnik, majd indítsa újra a motort.

Emelőkosár nincs szintben (P22 kód)

Az Áthidalás kulcshelyzet használandó az emelőkosár vízszintezésére, ha a földi vezérlés kijelzője azt mutatja, hogy az emelőkosár nincs szintben (P22) és az emelőkosárszint-vezérlések nem működnek.

Üzemeltetéshez:

- 1 Kapcsolja ki a motort.
- 2 Fordítsa a fő kulcsos átkapcsolót földi kezelésre. Vegye ki a kulcsot a fő kulcsos kapcsolóból, és helyezze be a kulcsot az áthidalás/helyreállítás kulcsos kapcsolóba.
- 3 Fordítsa el az áthidalás/helyreállítás kulcsos kapcsolót az áthidalás helyzetbe.
- 4 Vészhelyzeti tápforrást használva üzemeltesse az emelőkosár vízszintezése gombot az emelőkosár vízszintezése céljából.
- 5 Fordítsa el az áthidalás/helyreállítás kulcsos kapcsolót az üzemi helyzetbe.
- 6 Vegye ki a kulcsot az áthidalás/helyreállítás kulcsos kapcsolóból, és helyezze be a kulcsot a fő kulcsos kapcsolóba.
- 7 Nyomja be, majd húzza ki a piros Vészleállítás gombot.
- 8 Ha a P22 kód még mindig látható, jelölje meg a munkagépet és szüntesse be használatát addig, amíg a hibát szakképzett szerviztechnikus ki nem javította.



Üzemeltetési utasítások

Emelőkosár nincs szintben (Emelőkosárszint > 15 fok hiba)

Ha a földi kezelő kijelzőjén PLATFORM LEVEL > 15 DEGREES FAULT (EMELŐKOSÁR SZINTJE > 15 FOK HIBA) jelenik meg, és az emelőkosár szintjének szabályzása nem működik, a gép helyreállítását képzett és jóváhagyott személyzet vagy kiképzett szerviztechnikus kell elvégezze.

Emelőkosár-túlterhelés jelzőfény



Villogó fény az emelőkosár túlterhelését jelzi. A motor leáll és egyetlen funkció sem működik.

Távolítson el terhelést az emelőkosárból mindaddig, amíg a villogás meg nem szűnik, majd indítsa újra a motort.

Érintési riasztó (ha fel van szerelve)

Az érintési riasztó rendeltetése a földi személyzet riasztása a gép mozgásának megszakításával, riasztás megszólaltatásával és villogó figyelmeztető jelzésekkel, ha egy üzemeltető érintkezésbe kerül az emelőkosár-kezelőpulttal.

Ha az érintési riasztó kábele kioldott, az emelési és meghajtási funkciók nem működnek az emelőkosárnál. A figyelmeztető hang- és fényjelzések aktiválódnak, figyelmeztetve másokat, hogy beavatkozásra lehet szükség. Ezek az értesítések folytatódnak, amíg meg nem történik a rendszer alaphelyzetbe állítása.

- 1 Az érintési riasztó kábele kioldott, kiengedve a működtető egységet a kapcsolóaljzatból.
- 2 Helyezze be a működtető egységet a kapcsolóaljzatba a villogó fények és a riasztó hangjelzés kikapcsolásához.

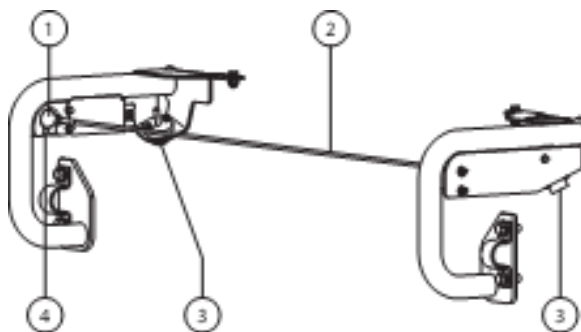

- 1 működtető egység
- 2 érintési riasztó kábele
- 3 villogó riasztó
- 4 kapcsolóaljzat

Üzemeltetési utasítások

Generátor

A generátor üzemeltetéséhez mozgítsa el a generátor billenőkapcsolóját.

Megjegyzés: Ha a lábkapcsoló aktívva van a generátor indulása alatt, a generátor nem fog működni.

A generátorindulás alatt a generátor-jelzőfény villogni fog. Miután a generátorindulás befejeződött, a generátor-jelzőfény világítani fog, és a motor fordulatszáma magas fordulatszámra emelkedik, a nyúl szimbólum módba.

Csatlakoztassa a gépi szerszámot az emelőkosárban lévő GFCI aljzatba. A generátor forgóasztalvázon található elektromos szekrényébe földzárlat-megszakító védelem van beépítve.

A generátor kikapcsolásához mozgítsa el a generátor billenőkapcsolóját. A generátor leállási műveletsora alatt a generátor-jelzőfény villogni fog. Miután a generátor leállási műveletsora készen van, a generátor-jelzőfény kialszik, és a motor fordulatszáma alacsony fordulatszámra lép, a teknősbéka szimbólum módba.

Emelőkosár-kapacitás kiválasztása

A mozgástartomány vezérlése automatikusan történik az emelőkosár terhelése alapján.

Korlátatlan mozgástartomány:
Ha az emelőkosár terhelése 661 lbs/300 kg alatt van, a korlátatlan mozgástartomány jelzőfény világít.



Korlátozott mozgástartomány:
Ha az emelőkosár terhelése 661–1000 lbs/301–454 kg, a korlátozott mozgástartomány jelzőfény világít, és a gémtoldal működése korlátozott.

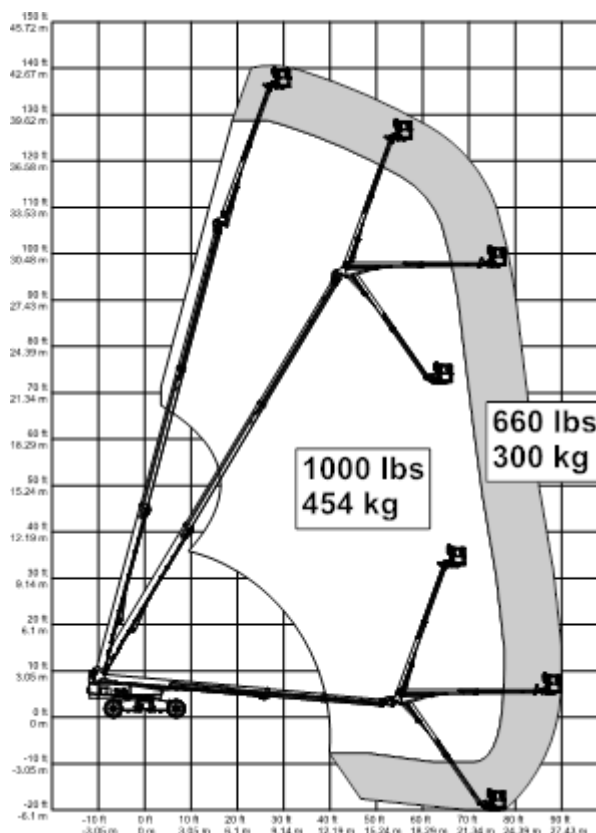

Üzemeltetési utasítások

LCD képernyő (ha van)

Az LCD-képernyő megjeleníti az óramérőt, a feszültséget, az olajnyomást és a hűtő hőmérsékletét. A képernyő megjelenít hibakódokat és más szervizinformációt is.

Perkins motor

Perkins 854F-34T dízelmotorral felszerelt munkagépeknek van olyan regenerálási módja, amely szükség szerint automatikusan fut.

Az LCD a REGEN FORCED (KÉNYSZERREGENERÁLÁS) és a WARNING HIGH EXHAUST SYSTEM TEMP (VIGYÁZAT: MAGAS KIPUFOGÓRENDSZER-HŐMÉRSÉKLET) kijelzést jeleníti meg, amikor a regenerálási mód üzemben van. Szerviz nem szükséges.

Minden használat után

- 1 Válasszon biztonságos parkolóhelyet — szilárd, vízszintes, akadályoktól és forgalomtól mentes felületen.
- 2 Húzza vissza és engedje le a gémet behúzott helyzetbe.
- 3 Forgassa el a forgóasztalt addig, amíg a gém az ívelt végénél lévő kerekek között helyezkedik el.
- 4 Fordítsa a kulcsos átkapcsolót Ki helyzetbe, majd vegye ki a kulcsot az illetéktelen használat megakadályozása céljából.

Üzemeltetési utasítások

Dőlésérzékelő aktiválási beállítások

Emelőkosár terhelése	Alváz szöge (előlről hátra)	Max. magasság	Max. elérés
660 lb 300 kg	0°	135 ft 41,15 m	90 ft 27,43 m
	2,5°	135 ft 41,15 m	87 ft 26,52 m
	5°	129 ft 39,32 m	87 ft 26,52 m
	-2,5°	136 ft 41,45 m	86 ft 26,21 m
	-5,0°	133 ft 40,54 m	86 ft 26,21 m
1000 lb 454 kg	0°	123 ft 37,49 m	78 ft 23,77 m
	2,5°	124 ft 37,8 m	75 ft 22,86 m
	5,0°	118 ft 35,97 m	75 ft 22,86 m
	-2,5°	125 ft 38,1 m	74 ft 22,56 m
	-5,0°	121 ft 36,38 m	74 ft 22,56 m

Ha a gép lejtőn van jelzőfény világít és a dőlésriasztó jelez, ez az alábbi funkciókat befolyásolja; a meghajtási funkciók le vannak tiltva.



A meghajtási funkció visszaállításához kövesse a gémelegendő eljárást (lásd az Üzemeltetési utasítások).

Ha a munkagép be van húzva, lejtőn van és a dőlésriasztó jelez, ez az alábbi funkciókat befolyásolja; az emelési funkciók le vannak tiltva.



Vigye a munkagépet vízszintes felületre az emelőfunkciók visszaállításához.

Üzemeltetési utasítások

Utasítások a csőtartóhoz

A csőtartó-szerelvény két csőtartóból áll, amelyek az emelőkosár valamelyik oldalán helyezkednek el, és U-csavarokkal vannak rögzítve a korlátokhoz.

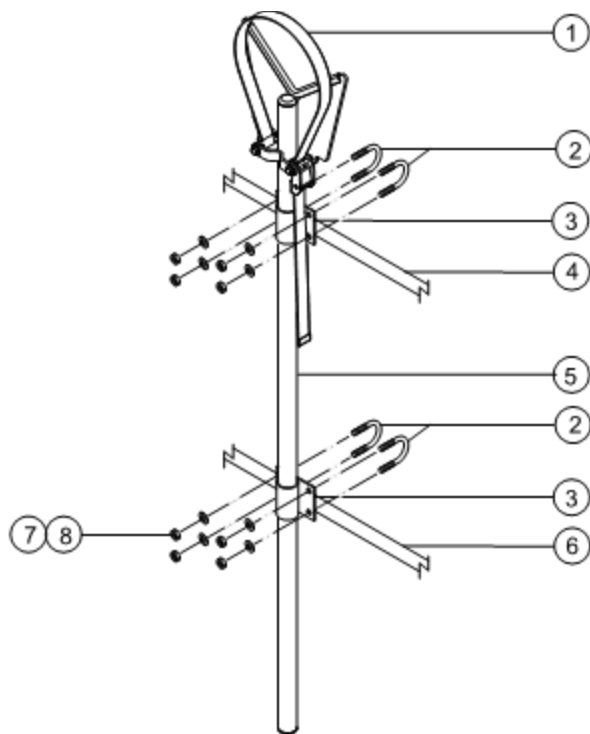

- 1 szíj
- 2 U-csavarok
- 3 csőtartó szerelőfüle
- 4 felső emelőkosár-korlát
- 5 csőtartó hegesztett szerkezete
- 6 középső emelőkosár-korlát
- 7 sík alátétek
- 8 önbiztosító anyák

Jegyezze meg és tartsa be az alábbiakat:

- A csőtartókat az emelőkosár belsejében kell felszerelni.
- A csőtartók nem akadályozhatják az emelőkosár-kezelőszervek vagy az emelőkosár-bejárat hozzáférhetőségét.
- A csőtartó foglalat alja az emelőkosár padlóján kell feküdjön.
- A csőtartó felszerelése előtt győződjön meg arról, hogy az emelőkosár vízszintes.

Csőtartó felszerelése

- 1 Szereljen fel csőtartót az emelőkosár mindkét oldalára. Nézze meg a bal oldalon lévő ábrát. Győződjön meg arról, hogy a csőtartó foglalat alja az emelőkosár padlóján fekszik.
- 2 Illesszen be két U-csavart az emelőkosár-korlát külsejétől indulva mindkét csőtartó szerelvényen keresztül.
- 3 Rögzítse mindegyik U-csavart 2 alátéttel és 2 anyával.

Üzemeltetési utasítások

Csőtartó üzemeltetése

- 1 Győződjön meg arról, hogy pontosan követték a csőtartó összeszerelési és üzembe helyezési utasításait, és hogy a csőtartók hozzá vannak erősítve az emelőkosár korlátjához.
 - 2 Úgy helyezze el a terhelést, hogy az mindkét csőtartóra támaszkodjon. A terhelés hossziránya párhuzamos kell legyen az emelőkosár hosszirányával.
 - 3 Központosítsa a terhelést a csőtartókon.
 - 4 Rögzítse a terhelést mindegyik csőtartóhoz. Vezesse át a nylon hevedert a terhelés felett. Nyomja le a csatot és csúsztassa át a hevedert. Szorítsa meg a hevedert.
 - 5 Óvatosan húzza és tolja a terhelést, és győződjön meg arról, hogy a csőtartók és a terhelés jól rögzítettek.
 - 6 Tartsa a terhelést rögzített helyzetben, ha a munkagép mozog.
- ▲ Borulásveszély.** A csőtartószerelvény és a csőtartókban lévő terhelés csökkenteni fogja a munkagép névleges emelőkosár-kapacitását, és azt bele kell számítani a teljes emelőkosár-terhelésbe.
- ▲ Borulásveszély.** A csőtartó szerelvény és a csőtartókban lévő terhelés korlátozhatja az emelőkosárban tartózkodó személyek maximális számát.

Maximális csőtartó kapacitás

Minden modell	200 lbs 90,7 kg
Csőtartó szerelvény súlya	21 lbs 9,5 kg

Paneltartó üzemeltetése

- 1 Rögzítse mindkét paneltartót az emelőkosárhoz.
- 2 Úgy helyezze el a terhelést, hogy az mindkét paneltartóra támaszkodjon.
- 3 Központosítsa a terhelést az emelőkosárban.
- 4 Rögzítse a terhelést az emelőkosárhoz a szíj használatával. Szorítsa meg a hevedert.

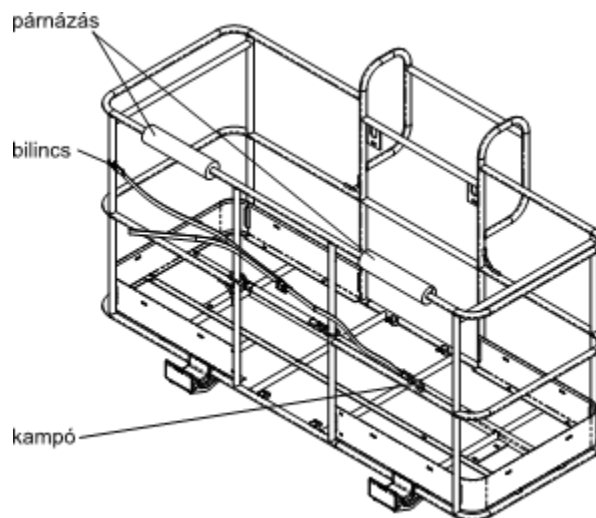
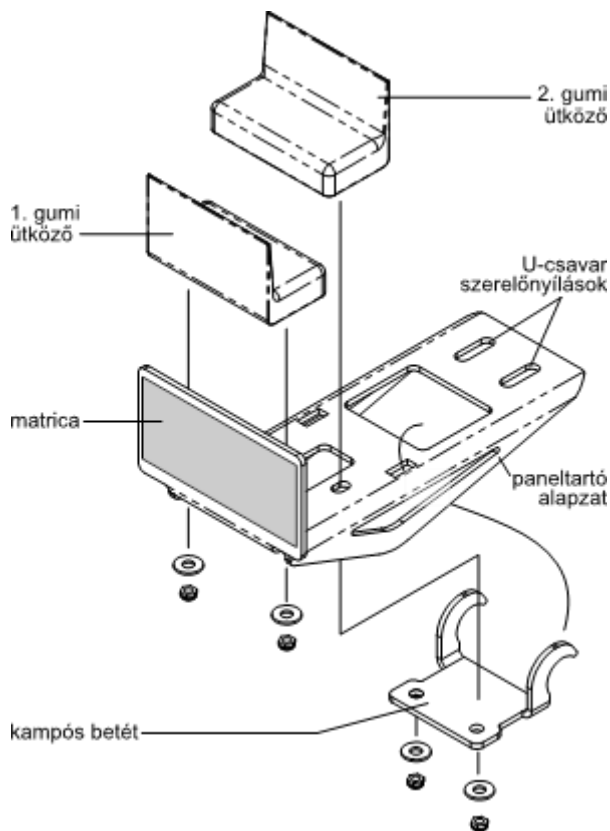

Szállítási és emelési utasítások



Jegyezze meg és tartsa be az alábbiakat:

- ☑ A Genie ezt a rögzítési információt ajánlásként bocsátja rendelkezésre. A munkagépek rögzítése, illetve az US Department of Transportation (USA Közlekedési Minisztérium) rendelkezéseivel, más helyi rendelkezésekkel és a vállalati irányelvekkel összhangban álló, megfelelő utánfutók kiválasztása kizárólag a járművezetők felelőssége.
- ☑ Azok a Genie ügyfelek, akik bármely emelő vagy Genie termék konténerbe helyezését igénylik, lépjenek kapcsolatba olyan minősített szállító vállalattal, amely megfelelő tapasztalattal rendelkezik az emelőberendezések nemzetközi szállításra való előkészítésében, felrakásában és rögzítésében.
- ☑ Csak a mobil emelőszerkezet szakképzett üzemeltetői helyezhetik a munkagépet a teherautóra, illetve vehetik le onnan.
- ☑ A szállító jármű vízszintes felületen kell parkoljon.
- ☑ A szállító járművet rögzíteni kell, hogy ne gurulhasson a rakodás közben.
- ☑ Győződjön meg arról, hogy a jármű kapacitása, a teherhordó felületek, illetve a láncok és hevederek megfelelő teherbírásúak, és képesek a munkagép súlyának ellenállni. A Genie emelők igen nehezek a méretükhöz képest. Nézze meg a gép súlyát a sorozatcímékén.

- ☑ Szállítás előtt győződjön meg arról, hogy a forgóasztal rögzítve van a forgóasztal-rögzítőzárral. Feltétlenül oldja ki a forgóasztal zárolását üzemelés előtt.
- ☑ A munkagépet ne üzemeltesse olyan lejtőn, amelynek meredeksége meghaladja a gépre érvényes névleges értéket a lejtőn felfelé, lefelé vagy oldalirányban. Lásd a Haladás lejtőn c. szakaszt az Üzemeltetési utasítások c. részben.
- ☑ Ha a szállító jármű hajlásszöge meghaladja a megadott maximális névleges hajlásszöget, a munkagépet csörlővel kell felrakni és levenni, a fékkioldási művelettel kapcsolatosan leírtak szerint.

Szabadkerék-konfiguráció csörlős vontatáshoz

Támassza ki a kerekeket, hogy a gép ne gurulhasson el.

Oldja ki a kerekek fékezését, elfordítva a meghajtáselosztón mind a négy kioldósapkát.

Győződjön meg arról, hogy a csörlőkötél megfelelően van csatlakoztatva a hajtóműszekrény lekötési pontjaira, és sehol nincs az útjában akadály.

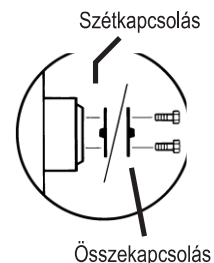

Hajtsa végre a leírt lépéseket az ellenkező irányban a fékek újra-bekapcsolásához.

Megjegyzés: A szivattyú szabadon futó szelepe mindig zárva kell maradjon.

Szállítási és emelési utasítások

Rögzítés tehergépkocsihoz vagy utánfutóhoz átszállításkor

A gép szállításakor minden esetben használja a forgóasztal elfordulását megakadályozó pecket.

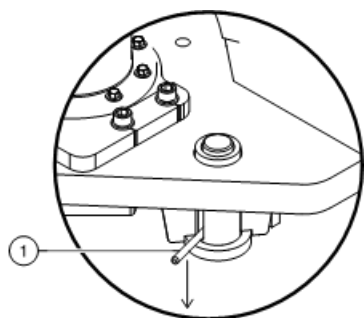

- 1 Forgóasztal forgatása rögzítőpecek

Fordítsa a kulcsos átkapcsolót Ki helyzetbe, majd vegye ki a kulcsot szállítás előtt.

Vizsgálja meg, hogy nincs-e a gépen laza vagy nem rögzített tárgy.

Behúzás szállításhoz

Megjegyzés: A gép szállítás céljából való behúzásához mindenképp húzza be teljesen a gémtoldatot és a gémet, a forgóasztalt állítsa be az ívelt végnél lévő kerek közé, a tengelyek pedig legyenek teljesen behúzva.

- 1 Hajtson fel óvatosan a munkagéppel a szállítójármű hordfelületére, és szálljon ki az emelőkosárból.
- 2 A földi kezelőpanelen húzza ki a piros vészleállás gombot bekapcsolt helyzetbe.
- 3 Fordítsa a kulcsos átkapcsolót földi kezelésre.
- 4 Helyezze be a kulcsot a földi kezelőszervek vezérlőszekrényének oldalán található áthidalás/helyreállítás kulcsos kapcsolóba. A kulcsot fordítsa áthidalás (P22) helyzetbe.

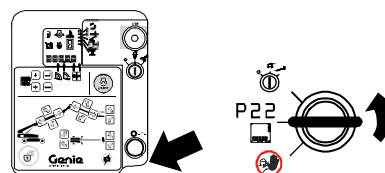

- 5 Indítsa be a motort.

Szállítási és emelési utasítások

- 6 Emelje fel a gémet 20 és 30 fokos szög közé. A gémnak kellően felemelt helyzetben kell lennie ahhoz, hogy ne érjen a szállítójármű hordfelületéhez és más akadályokhoz.

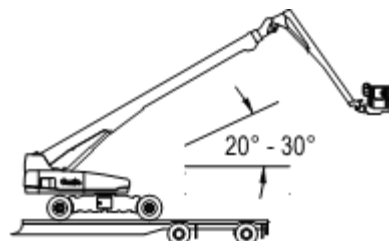

- 7 Nyomja be az elfordítási meghajtóegységek közelében található sárga kart a gép szállítási ékjének rögzítéséhez.



- 8 Nyomja le, és tartsa lenyomva az aktiváló gombot, majd nyomja le a gémtoldat leengedése gombot a gémtoldat leeresztéséhez. Megkezdődik a gémtoldat behajtása a gép alá. Amikor a gémtoldat mozgása leállt, tartsa továbbra is lenyomva a gémtoldat leengedése gombot. A gémtoldatszintező és az emelőkosárszintező hengerek az emelőkosár behúzásához teljesen visszahúzódnak.

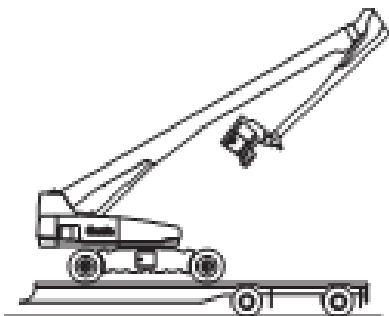

- 9 Engedje le a gémet addig, amíg a vízszintes helyzet alá nem süllyed. Ellenőrizze az elsődleges gémm behúzott helyzetének visszajelzőjét a földi kezelőpult oldalán. A visszajelzőnek akkor kell világítania, ha a gép a vízszintes helyzet alá ereszkedett; ez a behúzott helyzete.

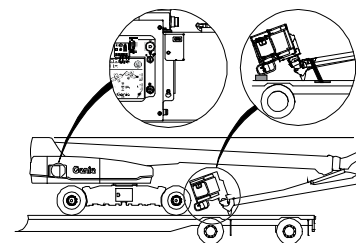

- 10 Helyezze a nejlonhevedereket a gémtoldat végén található fekete lemez köré. Rögzítse a gémtoldatot a szállítójármű hordfelületéhez. Ne használjon túlzottan lefelé ható erőt a gémtoldat rögzítésekor.

Szállítási és emelési utasítások

A munkagép ismételt üzembe helyezése

- 1 Húzza ki a piros vészleállás gombot bekapcsolt helyzetbe.
- 2 Fordítsa a kulcsos átkapcsolót földi kezelésre.
- 3 Helyezze be a kulcsot az áthidalás/helyreállítás kulcsos kapcsolóba, és fordítsa el áthidalás (P22) helyzetbe.

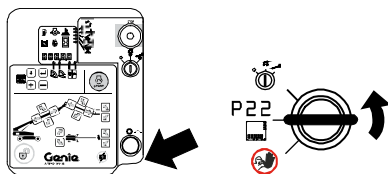

- 4 Indítsa be a motort.
- 5 Emelje fel a gémet 20 és 30 fokok szög közé. A gémnél kellően felemelt helyzetben kell lennie ahhoz, hogy ne érjen a szállítójármű hordfelületéhez és más akadályokhoz.

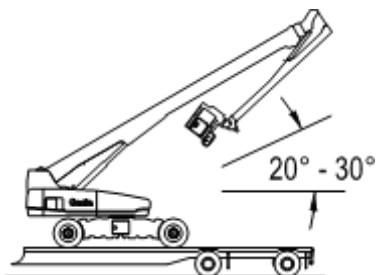

- 6 Húzza ki az elfordítási meghajtóegységek közelében található sárga kart a gép szállítási ékének kioldásához.

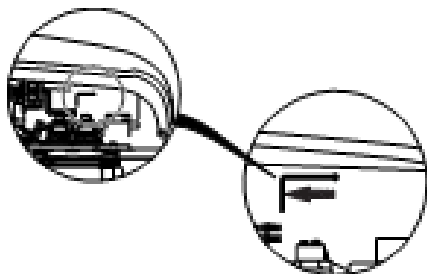

- 7 Emeljen annyit a gémtoldaton, hogy az emelőkosár kikerüljön a gép alól, a szögemelő mozgása leálljon, a gémtoldatemelő henger pedig megkezdi a kitolódást.

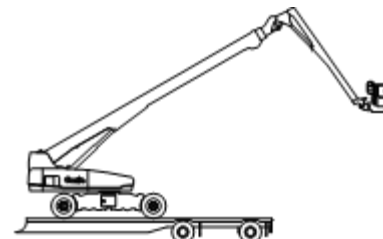

- 8 Ha az emelőkosár nincs vízszintes helyzetben, szintezze ki.

- 9 Engedje le a gémet 10 fokok szög alá.

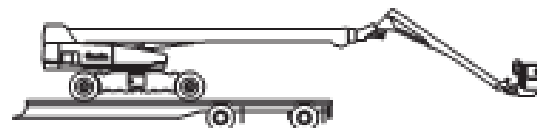

- 10 Fordítsa el a kulcsot üzemelési helyzetbe, majd vegye ki az áthidalás/helyreállítás kulcsos kapcsolójából. Helyezze be a kulcsot a földi kezelőszervek kulcsos kapcsolójába.

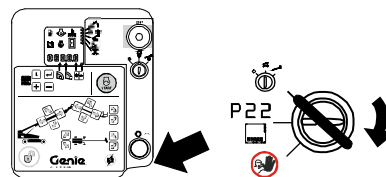

Szállítási és emelési utasítások

Az alváz rögzítése

Nagy terhelési kapacitású láncokat használjon.

Legalább 6 láncot használjon.

Úgy állítsa be a kötélzetet, hogy az ne károsítsa a láncokat.

SX-135 XC

1	6 ft 4 in 1,93 m		5	13 ft 6 in 4,11 m
2	6 ft 1,83 m		6	1 ft 11 in 0,58 m
3	8 ft 3 in 2,51 m		7	4 ft 11 in 1,5 m
4	39 ft 7 in 12,06 m		8	10 ft 3,05 m

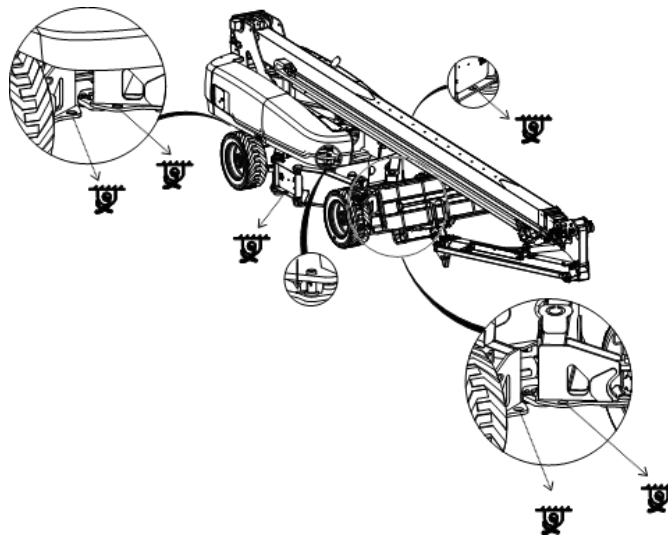
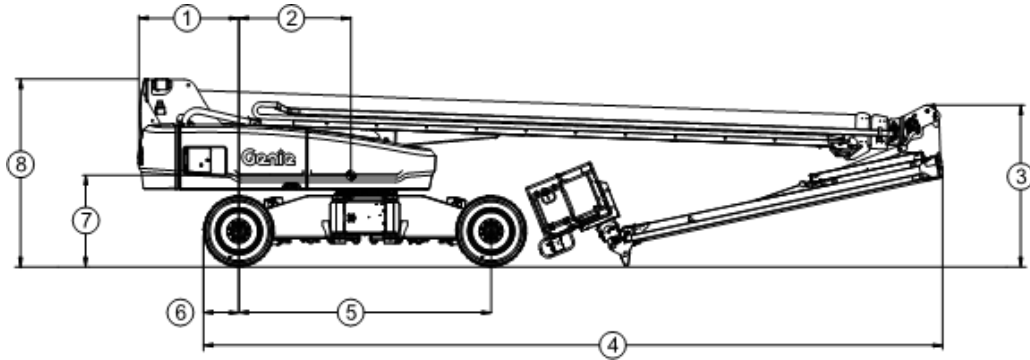

Szállítási és emelési utasítások



Jegyezze meg és tartsa be az alábbiakat:

- A munkagép kötélzettel való ellátását csak szakképzett szállítómunkások végezzék.
- Csak minősített daruüzemeltetők emelhetik fel a munkagépet, és csak a vonatkozó daruszabályzatokkal összhangban.
- Győződjön meg arról, hogy a daru kapacitása, a teherhordó felületek, illetve a hevederek vagy vezetékek megfelelő teherbírásúak, és elbírják a munkagép súlyát. Nézze meg a gép súlyát a sorozatcímken.

Emelési utasítások

Hosszabbítsa meg teljesen a tengelyeket. Teljesen engedje le és húzza vissza a gémet. Teljesen eressze le a gémtoldatot.

Távolítson el minden laza tételt a gépről.

Határozza meg a munkagép súlypontját az ezen az oldalon található táblázat és ábra segítségével.

A kötélzetet csak a munkagépen lévő kijelölt emelési pontokhoz csatlakoztassa.

Állítsa be úgy a kötélzetet, hogy a munkagép sérülése elkerülhető legyen és a munkagép vízszintes helyzetben maradjon.

Súlypont	X-tengely	Y-tengely
SX-135 XC	81 in 2,1 m	63 in 1,6 m

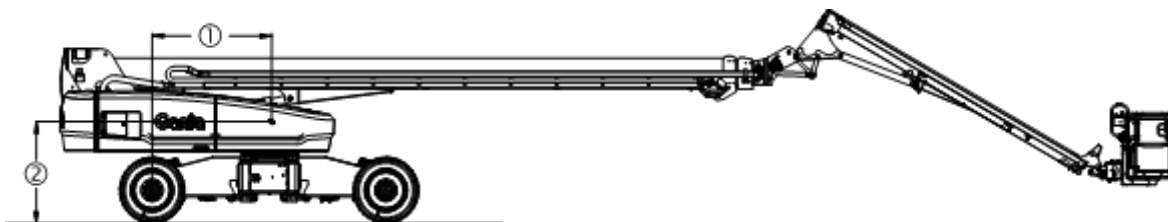
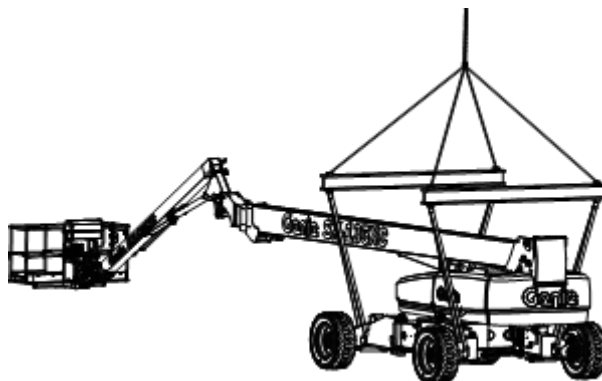

- 1 X-tengely
- 2 Y-tengely

Karbantartás



Jegyezze meg és tartsa be az alábbiakat:

- A kezelő csak az ebben a kézikönyvben szereplő rutin karbantartási műveleteket végezheti el.
- Az ütemterv szerinti karbantartási vizsgálatokat csak szakképzett szerviztechnikus végezheti el, a gyártó előírásai és a felelősséget ismertető kézikönyvben felsorolt követelmények szerint.
- Csak a Genie által jóváhagyott cserealkatrészeket használjon.

Karbantartási szimbólumok jelmagyarázata

Ebben a kézikönyvben az alábbi szimbólumok használatosak az utasítások jobb megértése érdekében. Ha a karbantartási eljárás elején egy vagy több szimbólum jelenik meg, az az alábbiakat jelenti.



Azt jelenti, hogy ezen eljárás végrehajtásához szerszámok szükségesek.



Azt jelenti, hogy ezen eljárás végrehajtásához új alkatrészek szükségesek.



Azt jelenti, hogy ezen eljárás végrehajtásához hideg motor szükséges.

Ellenőrizze a motorolaj szintjét



A motorolajat a megfelelő szinten kell tartani a motor megfelelő működéséhez és élettartamához. A munkagép nem megfelelő olajszinttel történő üzemeltetése károsíthatja a motor alkatrészeit.

Megjegyzés: Ellenőrizze az olaj szintjét kikapcsolt motor mellett.

- 1 Nézze meg az olajjelző pálcát. Ha szükséges, adjon hozzá olajat.

Perkins 1104D-44T motor

Olajtípus	15W-40
-----------	--------

Olajtípus – hideg feltételek mellett	10W-30
--------------------------------------	--------

Deutz TD2011 L04i motor

Olajtípus	15W-40
-----------	--------

Olajtípus – hideg feltételek mellett	5W-30
--------------------------------------	-------

Perkins 854F-34T motor

Olajtípus	15W-40
-----------	--------

Olajtípus – hideg feltételek mellett	5W-30
--------------------------------------	-------

Deutz TD2.9L motor

Olajtípus	15W-40
-----------	--------

Olajtípus – hideg feltételek mellett	5W-30
--------------------------------------	-------

Deutz TCD 2.2L 5. szintű motor

Olajtípus	15W-40
-----------	--------

Olajtípus – hideg feltételek mellett	5W-40
--------------------------------------	-------

Karbantartás

Dízelüzemanyag-követelmények



A kielégítő motorteljesítmény jó minőségű üzemanyag használatától függ. Jó minőségű üzemanyag használata az alábbi eredményt adja: hosszú motorélettartam és elfogadható emissziósintek a kipufogórendszerben.

Alább fel vannak sorolva a minimális dízelüzemanyag-követelmények minden motorra.

Perkins 1104D-44T motor

Üzemanyagtípus (Low Sulfur Diesel) LSD, alacsony kéntartalmú dízel

Perkins 854F-34T motor

Üzemanyagtípus (Ultra Low Sulfur Diesel) ULSD, nagyon alacsony kéntartalmú dízel

Deutz TD2011 L04i motor

Üzemanyagtípus (Low Sulfur Diesel) LSD, alacsony kéntartalmú dízel

Deutz TD2.9L motor

Üzemanyagtípus (Ultra Low Sulfur Diesel) ULSD, nagyon alacsony kéntartalmú dízel

Deutz TCD 2.2L 5. szintű motor

Üzemanyagtípus (Ultra Low Sulfur Diesel) ULSD, nagyon alacsony kéntartalmú dízel

Ellenőrizze a hidraulikaolaj szintjét



A hidraulikaolaj megfelelő szinten tartása szükséges a gép megfelelő működéséhez. Nem megfelelő hidraulikaolaj-szintek megkárosíthatják a hidraulikus rendszer alkatrészeit. A naponkénti ellenőrzés lehetővé teszi, hogy az ellenőrző észrevegye az olajszint hidraulikarendszer-problémákra utaló változásait.

- 1 Teljesen engedje le és húzza vissza a gémet, majd állítsa le a motort.
- 2 Nézze meg a hidraulikaolaj-tartály oldalán található mércenézőket.

Megjegyzés: Ellenőrizze a hidraulikaolaj szintjét, amikor az olaj hideg vagy közel környezeti hőmérsékletű.

- ⦿ Eredmény: A hidraulikaolaj szintje a mércenézőke melletti matrica két jelzése között kell legyen.
- 3 Ha szükséges, adjon hozzá olajat. Ne töltsen túl.



Maximális olajszint



Minimális olajszint

Hidraulikaolaj-specifikációk

Hidraulikaolaj-típus Chevron Rando HD ekvivalens

Karbantartás

Ellenőrizze a motorhűtő-folyadék szintjét – folyadékű modellek



A motor-hűtőfolyadékot a megfelelő szinten kell tartani a megfelelő motorélettartam eléréséhez. A nem megfelelő hűtőanyagszint befolyásolja a motor hűtési kapacitását és károsítja a motor alkatrészeit. A naponkénti ellenőrzés lehetővé teszi, hogy az ellenőrző észrevegye a hűtőanyagszint hűtőrendszer-problémákra utaló változásait.

- 1 Ellenőrizze a hűtőfolyadék szintjét. Ha szükséges, adjon hozzá folyadékot.
- ⦿ Eredmény (Deutz TD2.9L motor): A folyadékszint látható kell legyen a gáztalanító tartály mércenézőkéjén.
 - ⦿ Eredmény (minden más motormodell): A folyadékszint a NORMAL (normál) tartományban kell legyen.
 - ▲ Testi sérülés veszélye. A hűtőben és a gáztalanító tartályban lévő folyadékok nyomás alatt vannak és rendkívül forróak. Legyen óvatos a kupak levételekor, illetve folyadékok hozzáadásakor.

Ellenőrizze az akkumulátorokat



Az akkumulátor megfelelő állapota létfontosságú a munkagép megfelelő működéséhez és a biztonságos üzemeléshez. Nem megfelelő folyadékszintek vagy sérült kábelek és csatlakozások alkatrész-károsodást okozhatnak és veszélyes munkakörülményeket eredményezhetnek.

- ▲ Áramütésveszély. Feszültség alatti avagy „élő” áramkörök érintése halált vagy súlyos sérülést okozhat. Ne viseljen gyűrűt, órát vagy egyéb ékszert.
 - ▲ Testi sérülés veszélye. Az akkumulátorok savat tartalmaznak. Vigyázzon, hogy az akkumulátorsav ne ömöljön ki, és kerülje a vele való érintkezést. A kifolyt akkumulátorsavat szódbikarbóna és víz keverékével semlegesítse.
- 1 Viseljen védőruházatot és védőszemüveget.
 - 2 Győződjön meg arról, hogy a kábelcsatlakozások szorosak és korróziómentesek.
 - 3 Győződjön meg arról, hogy az akkumulátort tartó rögzítőkeretek stabilan a helyükön vannak.

Megjegyzés: Csatlakozásvédők alkalmazása és korrózióvédő tömítés használata segít az akkumulátorcsatlakozók és -kábelek korróziójának megelőzésében.

Karbantartás

Ütemterv szerinti karbantartás

Ezen a munkagépen a negyedévenként, évenként és kétévenként végrehajtott karbantartást erre kiképzett és minősített személynek szabad elvégeznie, a munkagép szervizkézikönyvében található eljárások szerint.

Legalább három hónapig nem használt munkagépeken az újbóli használat előtt el kell végezni a negyedévenkénti ellenőrző vizsgálatot.

Specifikációk

Modell	SX-135 XC	
Magasság, maximális, munkavégzéskor	141 ft	43,15 m
Magasság, maximális, emelőkosáré	135 ft	41,15 m
Magasság, maximális, behúzott állapotban	10 ft	3,05 m
Maximális vízszintes kinyúlás	90 ft	27,43 m
Szélesség, visszahúzott tengelyekkel	8 ft 2 in	2,49 m
Szélesség, meghosszabbított tengelyekkel	12 ft 11 in	3,91 m
Hosszúság, behúzott állapotban	64 ft 10 in	19,76 m
Hosszúság, szállítási (toldat szállítás céljából behúzva)	43 ft 7 in	13,28 m
Maximális emelőkosár-kapacitás, korlátozatlan mozgástartomány	660 lbs	300 kg
Maximális teherbírás, korlátozott mozgástartomány	1000 lbs	454 kg
Maximális szélesség	28 mph	12,5 m/s
Tengelytáv, meghosszabbított tengelyekkel	13 ft 6 in	4,11 m
Tengelytáv, visszahúzott tengelyekkel	13 ft 6 in	4,11 m
Szabad magasság	15 in	38,1 cm
Fordulási sugár, meghosszabbított tengelyekkel		
Belül	9 ft 6 in	2,9 m
Kívül	20 ft 3 in	6,17 m
Fordulási sugár, visszahúzott tengelyekkel		
Belül	26 ft 4 in	8,03 m
Kívül	32 ft 8 in	9,96 m
Forgóasztal forgatása (fok)	360° folyamatos	
Forgóasztal-kilengés, tengelyek meghosszabbítva	5 ft 7 in	1,7 m
Forgóasztal-kilengés, tengelyek behúzva	3 ft 9 in	1,14 m
Kezelőszervek	12 V egyenáram arányos	
Emelőkosár-dimenziók, 6 láb (hosszúság x szélesség)	72 x 30 in	183 x 76 cm
Emelőkosár-dimenziók, 8 láb (hosszúság x szélesség)	96 x 36 in	244 x 91 cm
Emelőkosár vízszintezése	Önszintező	
Emelőkosár elfordulása	160°	
Gémtoldat függőleges elfordítása, fel	70°	
Gémtoldat függőleges elfordítása, le	55°	
Váltóáramú aljzat az emelőkosárban	standard	
Üzemanyagtartály-kapacitás	40 gallon	151 liter
Hidraulikus nyomás, maximum (gémfunkciók)	2900 psi	200 bar
Hidraulikus nyomás, maximum (segéd tápegység)	3200 psi	220 bar
Rendszerfeszültség	12 V	
Abronszméret	445D50/710, 18 rétegű HD FF	
Súly	47 900 lbs	21 727 kg

(A munkagép súlya változik az opcionális konfigurációk függvényében. Nézze meg az adott gép súlyát a sorozatcímkén.)

Környezeti működési hőmérséklet -20 °F és 120 °F között
-29 °C és 49 °C között

A hőmérséklet-tartomány aljánál speciális hidraulikafolyadék és motorolaj használata szükséges.

Zajkibocsátás a légtérbe

Hangnyomásszintek a földi munkaállomásnál < 91 dBA

Hangnyomásszintek az emelőkosár munkaállomásnál < 75 dBA

Garantált hangteljesítményszint: 112 dBA

A kéz/kar rendszere ható teljes rezgésérték nem haladja meg a 2,5 m/s² értéket.

Az egész testre ható súlyozott gyorsulás négyzetes középértéke nem haladja meg a 0,5 m/s² értéket.

Maximálisan megengedett névleges meredekség, behúzott állapotban, 4WD (négykerékmeghajtású)

Ellensúly felfelé 35% 19°

Ellensúly lefelé 35% 19°

Oldaldőlésű lejtő 25% 14°

Haladási sebesség

Haladási sebesség, behúzva 2,7 mph 4,3 km/h
40 ft/11,8 s 12 m/11,8 s

Haladási sebesség, felemelve 0,4 mph 0,65 km/h
40 ft/68 s 12 m/68 s

Padlófelület terhelési információ

Abronszterhelés, maximális 26 400 lbs 11 975 kg

Abronsz-érintkezéshőnyomás 130 psi 9,13 kg/cm²
896 kPa

Elfoglalt padlófelületre kifejtett nyomás 222 psf 1082 kg/m²
10,62 kPa (tengelyek meghosszabbítva)

Elfoglalt padlófelületre kifejtett nyomás 351 psf 1712 kg/m²
16,79 kPa (tengelyek behúzva)

Megjegyzés: A padlófelületre vonatkozó terhelési információ hozzávetőleges és nem tartalmazza a különböző opcionális konfigurációkat. Csak megfelelő biztonsági tényezőkkel együtt használandó.

Termékeink folyamatos javítása alapvető Genie irányelv. A termékspecifikációk megváltozhatnak értesítés vagy kötelezettség nélkül.

Specifikációk

SX-135 XC Mozgástartomány-diagram

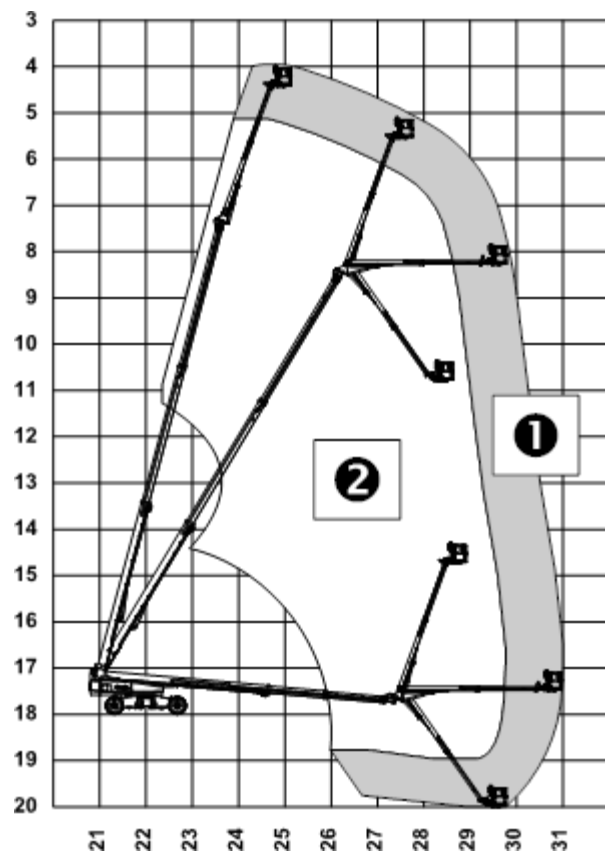

Maximális emelőkosár-kapacitás

1 660 lbs/300 kg

2 1000 lbs/454 kg

Max. magasság

3	150 ft	45,72 m
4	140 ft	42,67 m
5	130 ft	39,62 m
6	120 ft	36,58 m
7	110 ft	33,53 m
8	100 ft	30,48 m
9	90 ft	27,43 m
10	80 ft	24,39 m
11	70 ft	21,34 m
12	60 ft	18,29 m
13	50 ft	15,24 m
14	40 ft	12,19 m
15	30 ft	9,14 m
16	20 ft	6,1 m
17	10 ft	3,05 m
18	0 ft	0 m
19	-10 ft	-3,05 m
20	-20 ft	-6,1 m

Max. elérés

21	-10 ft	-3,05 m
22	0 ft	0 m
23	10 ft	3,05 m
24	20 ft	6,1 m
25	30 ft	9,14 m
26	40 ft	12,19 m
27	50 ft	15,24 m
28	60 ft	18,29 m
29	70 ft	21,34 m
30	80 ft	24,39 m
31	90 ft	27,43 m

Specifikációk

Contents of EC Declaration of Conformity

<Manufacturer's name> hereby declares that the machinery described below complies with the provisions of the following Directives:

1. EC Directive 2006/42/EC, Machinery Directive, under consideration of harmonized European standard EN280 as described in EC type-examination certificate <variable field> issued by:

<notified body's name>

<notified body's number>

2. EC Directive EMC: 2014/30/EU, under consideration of harmonized European standard EN 61000-6-2 and EN 61000-6-4

3. EC Directive 2000/14/EC, Noise Directive, under consideration of Annex V and harmonized standard EN ISO 3744, internal combustion engine only.

Test Report:

This machine has been tested and passed the following categories prior to entering the market:

1. BRAKES: Brakes working properly in forward and reverse.
2. OVERLOAD: Overload tested at XXX% rated load.
3. FUNCTIONAL: Smooth operation at XXX% rated load.
4. FUNCTIONAL: All safety devices working correctly.
5. FUNCTIONAL: Speeds set within permitted specification.

Model / Type: <machine type>

Manufacture Date: <variable field>

Description: <machine classification>

Country of Manufacture: <variable field>

Model: <model name>

Net Installed Power: <only for IC machines>

Serial Number: <variable field>

Guaranteed Sound Power Level: <only for IC machines>

VIN: <where applicable>

Manufacturer: <Manufacturer's name>

Authorized Representative:

Genie Industries B.V
Boekerman 5,
4751 XK Oud Gastel,
The Netherlands

Empowered signatory:

Place of Issue: <variable field>

Date of Issue: <variable field>

Forgalmazza: